

## Регулятор температури приміщення з геліорегулюванням **FR 100 | FR 110**



**BOSCH**

**Інструкція з експлуатації для користувача**

### **Шановні пані та панове,**

Регулятор - це «інтелектуальний елемент» Вашої опалювальної установки. Ми встановили на заводі налаштування таким чином, що вони підходять для більшості випадків. Таким чином легко створюється щоденна експлуатація.

Великий та наглядний дисплей регулятора «аналізує відкритий текст» та відображає всю важливу інформацію.

### **Тепло за допомогою програми**

За допомогою регулятор Ви можете настроїти, коли Ви хотіли б тепло. Ми встановили для Вас різні сценарії, з яких Ви можете вибирати.

Приклад: Ви на роботі та не перебуваєте протягом дня вдома? Потім Ви хочете встановити повний комфортний обігрів лише вранці та ввечері. Протягом дня Ви заощаджуєте енергію в «Режимі заощадження» та вночі опалення також зменшується. Можливо, у Вас зовсім інші потреби, оскільки Ви цілий день вдома? Яким би не був Ваш спосіб життя та Ваші звички - опалювальна установка налаштується відповідно до Ваших потреб.

### **Навіть для непередбачених випадків: 100 % комфорт**

Ви повертаєтеся додому раніше ніж запланували та хочете, щоб в будинку відразу стало тепло, хоча Ваш опалювальний прилад працює в «Режимі заощадження»? У цьому випадку регулятор відразу вмикається в «Режим опалення» за допомогою натискування кнопки. За короткий час Ви будете почувати себе комфортно. Інший приклад: Ви хочете прийняти душ, хоча Ваш опалювальний прилад працює в «Режимі заощадження»? В даному випадку натискування кнопки - це вихід зі скрутної ситуації. Вода нагрівається та невдовзі Ви зможете насолоджуватися теплим душем. У залежності від типу підігріву гарячої води «Режим заощадження» автоматично вмикається щопівгодини або щогодини.

### **Геліоптимізація для підігріву гарячої води**

За допомогою нашої запатентованої технології «геліопристрій керування» Ви заощаджуєте до 15 % додаткової енергії під час підігріву гарячої води. Інформацію щодо отримання енергії за допомогою геліопристрою Ви знайдете в інформаційному меню регулятора.

### **Ця інструкція з експлуатації**

Ця інструкція з експлуатації містить всю інформацію для функціонування та налаштування регулятора.

Список інших цікавих функцій регулятора Ви знайдете в розділі 6.

Якщо Ви хочете «дізнатися більше», в докладній інструкції з установки та експлуатації Ви знайдете детальний опис всіх існуючих функцій. Терміни пояснюються в кінці цієї інструкції з експлуатації.

Ми бажаємо, щоб Ви отримали якомога більше задоволення від Вашого нового продукту Bosch. Ваш колектив Bosch!

# Зміст

<b>1 Пояснення до піктограм та вказівки з техніки безпеки</b>	<b>4</b>
1.1 Пояснення символів	4
1.2 Техніка безпеки	4
<b>2 Дані про регулятор</b>	<b>5</b>
2.1 Сертифікат відповідності ЄС	5
2.2 Утилізація	5
2.3 Очистка корпусу	5
<b>3 Покази дисплею</b>	<b>6</b>
<b>4 Експлуатація із закритою кришкою</b>	<b>8</b>
4.1 Елементи керування	8
4.2 Якщо Вам занадто холодно або занадто жарко.	10
4.3 Якщо Ви хочете тимчасово змінити програму опалення	10
4.4 Якщо Ви хочете тимчасово змінити програму підігріву води	11
<b>5 Експлуатація з відкритою кришкою</b>	<b>12</b>
5.1 Елементи керування	12
5.2 Змінити температуру приміщення для програми опалення на тривалу	14
5.3 Стала температура приміщення	16
5.4 Вибрати програму опалення та настроїти.	17
5.4.1 Активувати програму опалення.	18
5.4.2 Настроїти програму опалення індивідуально.	18
5.4.3 Знову скинути програму опалення на основні настройки.	20
5.5 Вибрати та настроїти програму нагріву гарячої води	21
5.5.1 Поеднати програму нагріву гарячої води з Вашою програмою опалення.	22
5.5.2 Активувати програму нагріву гарячої води	23
5.5.3 Настроїти програму нагріву гарячої води індивідуально.	23
5.5.4 Знову скинути програму нагріву гарячої води на основні настройки	25
5.6 Настроїти програму відпустки	26
5.6.1 Настроїти початок відпустки	26
5.6.2 Настроїти завершення відпустки	27
5.6.3 Програма відпустки розпочинається	27
5.6.4 Передчасно завершити програму відпустки	27
5.7 Змінити час та дату	28
5.7.1 Змінити час	28
5.7.2 Змінити дату	28
5.7.3 Увімкнути або вимкнути переведення часу літо/зима.	29
<b>6 Відомості для інших функцій</b>	<b>30</b>
<b>7 Захист навколишнього середовища</b>	<b>31</b>
<b>8 Усунення несправностей</b>	<b>32</b>
8.1 Усунути «відчутні» помилки	32
8.2 Усунути неполадки, що з'являються	34
<b>9 Рекомендації по заощаджуванню енергії</b>	<b>35</b>
<b>10 Структура меню</b>	<b>36</b>
<b>Терміни</b>	<b>39</b>

# 1 Пояснення до піктограм та вказівки з техніки безпеки

## 1.1 Пояснення символів

### Вказівки щодо техніки безпеки



Вказівки щодо техніки безпеки виділено в тексті сірим кольором та позначено трикутником.



У разі небезпеки через ураження струмом знак оклику в трикутнику замінюється на знак блискавки.

Сигнальні слова на початку на початку вказівки щодо техніки безпеки позначають вид та ступінь тяжкість наслідків, якщо заходи для відвернення небезпеки не виконуються.

- **УВАГА** означає, що можуть виникнути матеріальні збитки.
- **ОБЕРЕЖНО** означає що може виникнути ймовірність людських травм середнього ступеню.
- **ПОПЕРЕДЖЕННЯ** означає що може виникнути ймовірність тяжких людських травм.
- **НЕБЕЗПЕКА** означає що може виникнути ймовірність травм, що загрожують життю людини.

### Важлива інформація



Важлива інформація для випадків, що не несуть небезпеку для людей та речей позначається за допомогою символу, який знаходиться поруч. Вона відокремлюється за допомогою ліній зверху та знизу тексту.

### Інші символи

Символ	Значення
▶	Крок дії
→	Посилання на інше місце в документі або інші документи
•	Список/Запис у реєстрі
–	Список/Запис у реєстрі (2 рівень)

Таб. 1

## 1.2 Техніка безпеки

- ▶ Для бездоганної роботи дотримуватися даного керівництва.
- ▶ Загроза опіку гарячою водою через термічну дезінфекцію:  
Термічна дезінфекція починається при температурі гарячої води понад 60 °С, якщо всі мешканці сповіщені про час загрози опіку гарячою водою. У цей проміжок часу намагайтеся не використовувати воду.
- ▶ Для захисту від замерзання залишити нагрівальний прилад включеним та дотримуватися вказівок щодо захисту від морозу.

### Пошкодження через неправильне користування

Неправильне обслуговування може призвести до заподіяння шкоди особі чи матеріальних збитків:

- ▶ Завжди слідкуйте за тим, щоб діти не втручалися в роботу регулятора та не гралися з ним.
- ▶ Слідкуйте за тим, щоб доступ до регулятора мали лише особи, які обізнані у правильному обслуговуванні приладу.

## 2 Дані про регулятор

---

### 2.1 Сертифікат відповідності ЄС

Конструкція та принцип роботи даного продукту відповідають нормам ЄС, а також місцевим національним вимогам. Відповідність підтверджується маркуванням CE.

Ви можете вимагати сертифікат відповідності продукту. Звертайтеся за адресою, що вказана на зворотному боці інструкції.

---

### 2.2 Утилізація

- ▶ Утилізуйте впакування у відповідності з вимогами захисту навколишнього середовища.
- 

### 2.3 Очистка корпусу

- ▶ За потреби протерти поверхню регулятора вологою ганчіркою, при цьому не використовувати гострі та їдкі миючі засоби.

### 3 Покази дисплею



Рис. 1 Символи на дисплеї (зображення прикладу)

Поз.	Символ	Позначення	Пояснення
1	23.5°	Покази температури	Фактична або бажана температура приміщення
2	13:49 Понеділок	Час та день тижня	Фактичний час та день тижня
3		Сегмент, що блимає	Фактичний час (1 сегмент = 15 хвилин, тут з 13:45 години до 14:00) або час перемикання в програмі опалення.
4		Повні сегменти	Період режиму роботи Опалення (висока температура приміщення) або підігрів гарячої води (висока температура гарячої води), 1 сегмент = 15 хвилин.
5		Порожні сегменти	Період режиму роботи Економний (середня температура приміщення) або підігрів гарячої води (середня температура гарячої води), 1 сегмент = 15 хвилин.
6		Жодного сегменту	Період режиму роботи Зах. від морозу (низька температура приміщення) або підігрів гарячої води (низька температура гарячої води).
7	ПРОГР А ПОНЕДІЛОК ЗМІН	Заголовки	Назва вищого рівня меню, програми тощо.
8	< назад Eконом с 06:00 P2 Зах мор с 22:00	3 строчки тексту	Пункти меню, інформаційні тексти, встановлені значення тощо.
9	< назад	Назад	Перейти на вищий рівень меню
10	▲ ▼	Інші тексти	Якщо текст, що відобразився має більше ніж 3 строчки, він висвітлюється за допомогою напрямку стрілки. Інші тексти з'являються завдяки повертанню регулятора вибору.
11		Функціонування пальника	Опалювальний прилад працює.
12		Режим роботи	Активний режим роботи Опалення/Економний/Зах. від морозу.
13			

Таб. 2 Символи на дисплеї

## 4 Експлуатація із закритою кришкою

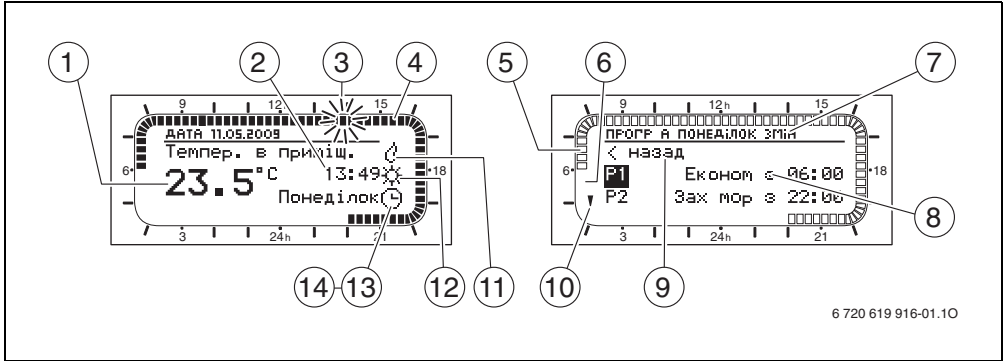
### 4.1 Елементи керування





Рис. 2 Елементи керування із закритою кришкою

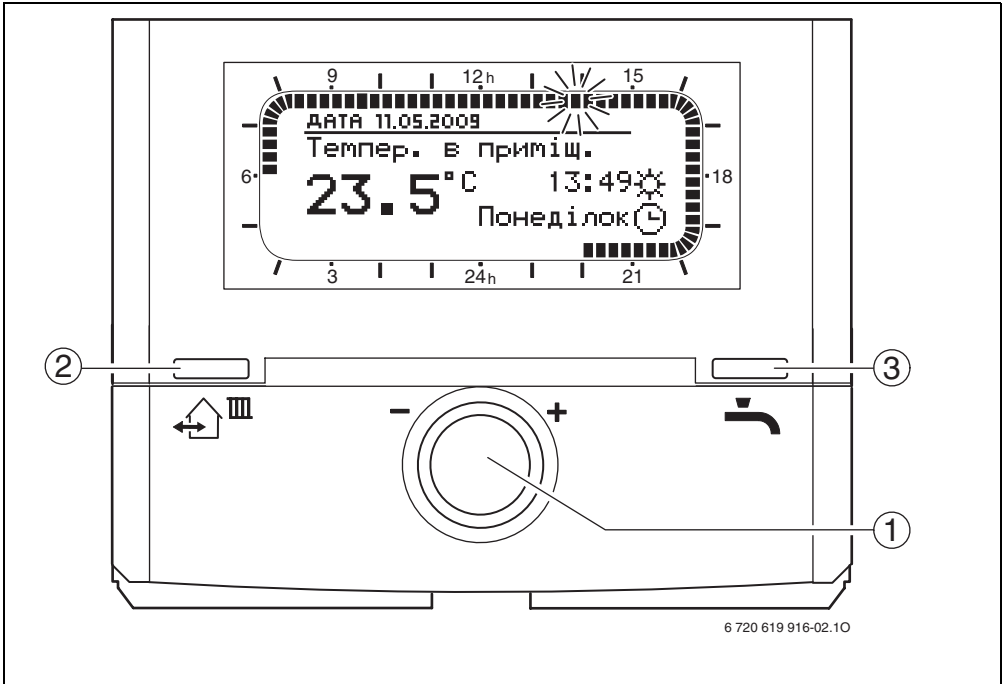
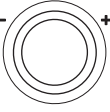

Поз.	Елемент	Позначення	Пояснення
1		Регулятор вибору	<ul style="list-style-type: none"> <li>Натиснути регулятор вибору: З'являються актуальні налаштування бажаної температури приміщення та тимчасово змінюються.</li> <li>Натиснути регулятор вибору: підтвердити налаштування.</li> </ul>
2		Кнопка «Увійти/Вийти»	Наступний режим роботи Опалення/Економний/Зах. від морозу програми опалення відразу запускається. Завдяки цьому програма опалення тимчасово змінюється.
3		Кнопка «Гаряча вода негайно»	Відразу запускається підігрів води. Завдяки цьому програма підігріву гарячої води тимчасово змінюється.

Таб. 3 Елементи керування із закритою кришкою

## 4.2 Якщо Вам занадто холодно або занадто жарко.

Ви можете зняти фактичні покази температури приміщення з дисплею.

### Відображення налаштувань температури приміщення

- ▶ Повернути регулятор вибору , щоб забезпечити блокування.

### Тимчасово змінити відображення налаштувань температури приміщення

У разі закритої кришки за допомогою регулятора вибору  температура приміщення тимчасово змінюється.

- ▶ Повернути регулятор вибору, доки на з'явиться бажана температура приміщення. Покази температури блимають.
- ▶ Натиснути регулятор вибору  
Зміна діє, дока буде досягнуто наступний час перемикання програми опалення. Після цього знову діють налаштування програми опалення.



Ви можете змінити температуру приміщення на тривалий час (→ розділ 5.2).

## 4.3 Якщо Ви хочете тимчасово змінити програму опалення

Якщо Ви раніше лягаєте спати, залишаєте квартиру на довгий час або повернетесь раніше, Ви можете за допомогою кнопки  задіяти наступний режим роботи **Опалення/Економний/Зах. від морозу** програми опалення. Завдяки цьому програма опалення тимчасово змінюється, доки не буде досягнуто наступного часу перемикання.



Перемикач режимів роботи під кришкою повинен стояти в положенні **авто** (→ малюнок 3 [2], сторінка 12).

### «Увійти/Вийти» запускається

- ▶ Коротко натиснути кнопку . Наступний режим роботи **Опалення/Економний/Зах. від морозу** програми опалення відразу запускається з відповідною бажаною температурою. Зміна відображається на дисплеї.

### «Увійти/Вийти» передчасно завершено

- ▶ Коротко натиснути кнопку . «Увійти/Вийти» завершено та регулятор знову працює після програми опалення.

---

#### 4.4 Якщо Ви хочете тимчасово змінити програму підігріву води

Якщо Ви хочете прийняти душ, а Ваш опалювальний прилад працює в режимі «Заощадження», за допомогою кнопки  Ви можете відразу запустити підігрів гарячої води. Завдяки цьому програма підігріву гарячої води тимчасово змінюється.

##### «Гаряча вода негайно» запускається

- ▶ Коротко натиснути кнопку .  
Зміна відображається на дисплеї.
  - Під час підігріву гарячої води до встановленої температури, гаряча вода у бойлері нагрівається за 60 хвилин.
  - Під час підігріву гарячої води комбінованим опалювальним приладом комфортний режим роботи активний через 30 хвилин.



Додаткову інформацію про комбінований режим роботи Ви знайдете у інструкції з експлуатації опалювального приладу.

---

##### «Гаряча вода негайно» передчасно завершено

- ▶ Коротко натиснути кнопку .  
«Гаряча вода негайно» завершено та регулятор знову працює після програми опалення.

## 5 Експлуатація з відкритою кришкою

### 5.1 Елементи керування







Рис. 3 Елементи керування з відкритою кришкою

Поз.	Елемент	Позначення	Пояснення
1		Регулятор вибору	<ul style="list-style-type: none"> <li>Повернути регулятор вибору: <ul style="list-style-type: none"> <li>З'являються актуальні налаштування бажаної температури приміщення та тимчасово змінюються.</li> <li>Переміщуйтеся в меню та змініть значення.</li> </ul> </li> <li>Натиснути регулятор вибору: <ul style="list-style-type: none"> <li>Відкрити меню.</li> <li>Підтвердити налаштування.</li> </ul> </li> </ul>
2		Перемикач режимів роботи.	<ul style="list-style-type: none"> <li>авто: Опалення згідно з програмою опалення.</li> <li>☀ / ☾ / ❄ : Тривале опалення згідно з режимом роботи Опалення/Економний/ Зах. від морозу (програма опалення вимкнена).</li> </ul>
3	menu	Кнопка меню	Відкрити та закрити головне меню.
4	info	Кнопка інформації	Відкрити та закрити інформаційне меню. Відображення актуальної інформації для опалювальної установки, наприклад, опалення, гаряча вода, гелію.
5		Кнопка «Скасувати»	Скасувати/повернути попереднє значення в меню.
6		Кнопка «Повернення»	Повернутися у попередній рівень меню.

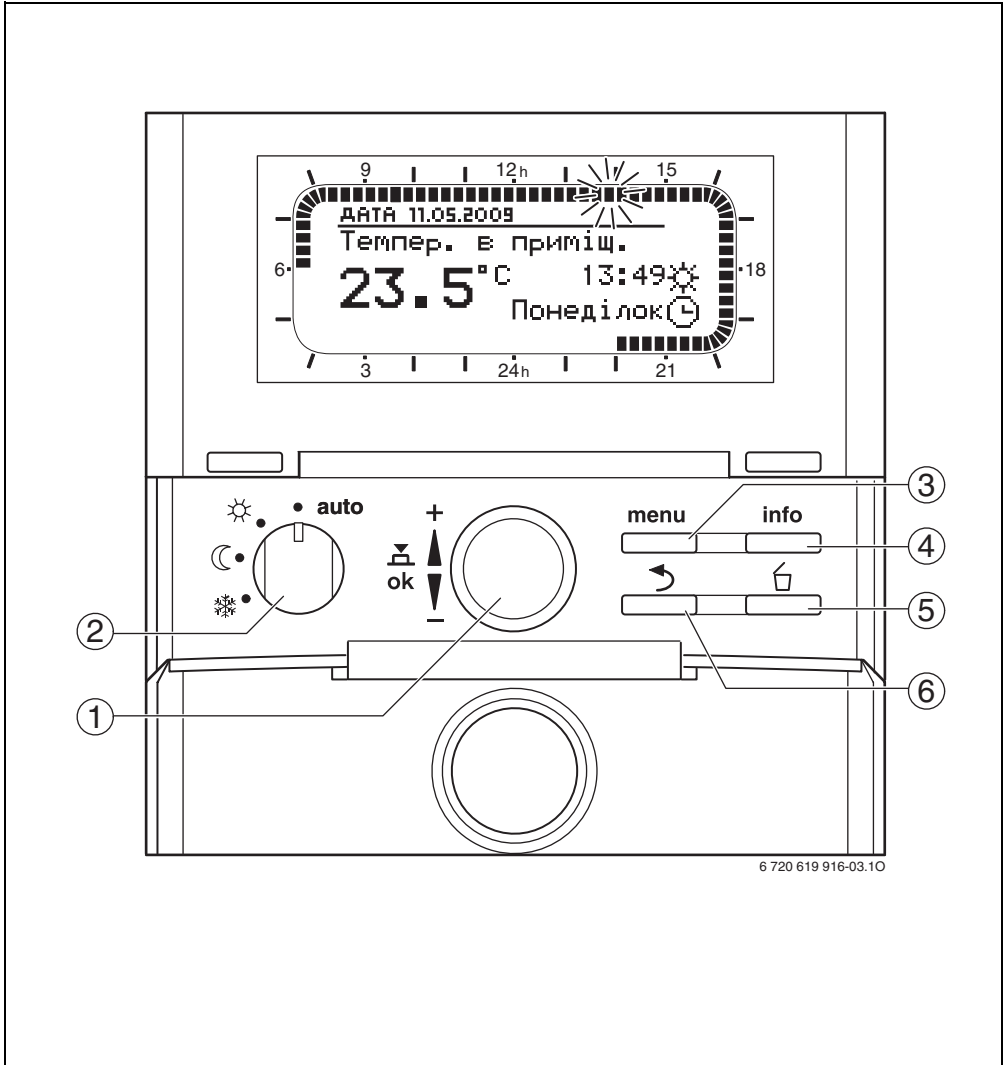
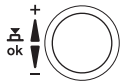
Таб. 4 Елементи керування з відкритою кришкою

## 5.2 Змінити температуру приміщення для програми опалення на тривалу

Регулятор має 3 рівні температури для регулювання температури приміщення:

- ☀ **Опалення:** 21 °C (Основна настройка)  
Діапазон настройки 7,0 °C ... 30,0 °C, але не вище ніж «Заощадження»
- ☾ **Економний:** 15 °C (Основна настройка)  
Діапазон настройки 6,0 °C ... 29,0 °C, але не вище ніж «Мороз» та не нижче ніж «Опалення»
- ❄ **Зах. від морозу:** 5 °C (Основна настройка)  
Діапазон настройки 5,0 °C ... 28,0 °C, але не вище ніж «Заощадження»

Якщо Ви хочете змінити температуру приміщення на тривалий період, то робіть все, як описано далі:

### Відображення встановленого рівня температури

- ▶ Відкрити кришку.
- ▶ Послідовно повертати перемикач режимів роботи в положення ☀ / ☾ / ❄  
Встановлена температура відображається.



Поверніть перемикач режимів роботи знову у вихідне положення **авто**. Тільки після цього можлива автоматична зміна рівня температури в програмі опалення.

### Змінити встановлений рівень температури

- ▶ Натиснути кнопку меню.  
З'являється **ГОЛОВНЕ МЕНЮ**, пункт меню **Відпустка** виділено.



Рис. 4 Пункт меню **Відпустка**

- ▶ Повернути регулятор вибору, щоб виділити пункт меню **Опалення**.

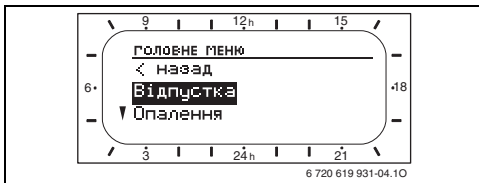

Рис. 5 Пункт меню **Опалення**

- ▶ Натиснути регулятор вибору  
З'являється меню **ОПАЛЕННЯ**, пункт меню **Програма** виділено.

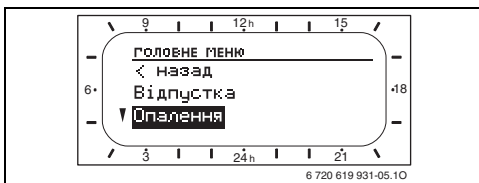

Рис. 6 Пункт меню **Програма**

- ▶ Повернути регулятор вибору, щоб виділити пункт меню **Параметр**.

- ▶ Натиснути регулятор вибору  
З'являється меню **ПАРАМЕТРИ ОПАЛЕННЯ**,  
пункт меню **Рівні температу** виділено.

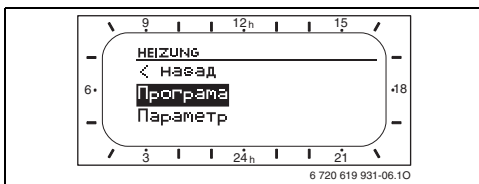

Рис. 7 Пункт меню **Рівні температу**

- ▶ Натиснути регулятор вибору  
З'являється меню **РІВНІ ТЕМПЕРАТУРИ**,  
пункт меню **Опалення** виділено.

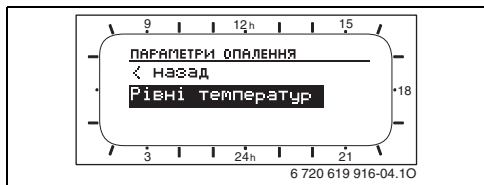

Рис. 8 Пункт меню **Опалення**

Приклад: змінити рівень температури  
«Заощадження».

- ▶ Повернути регулятор вибору, щоб виділити  
пункт меню **Економний**.
- ▶ Натиснути регулятор вибору  
Блимає поле введення даних для бажаної  
температури приміщення.

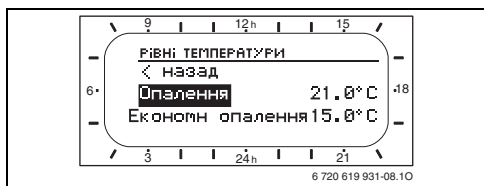

Рис. 9 Поле введення даних бажаної  
температури приміщення

- ▶ Повернути регулятор вибору, щоб настроїти  
бажану температуру приміщення.
- ▶ Натиснути регулятор вибору, щоб зберегти  
налаштування.  
Пункт меню **Економний** знову виділено.
- ▶ Натиснути регулятор вибору, щоб змінити  
налаштування для **Опалення** та **Зах. від  
морозу** таким самим чином.

**-або-**

- ▶ Натиснути кнопку меню, щоб вийти з меню.  
Регулятор працює зі зміненими  
налаштуваннями.

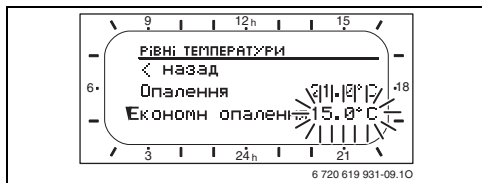

### 5.3 Стала температура приміщення



За можливості виставте перемикач режимів роботи в положення **авто**. Лише таким чином Ви можете використовувати повний комфорт програми опалення.

Якщо ж Ви хочете на тривалий час задати постійну температуру приміщення, Ви можете встановити за допомогою перемикача режимів роботи так званий "Тривалий режим".

Можливі наступні налаштування температури приміщення:

- : **Опалення** в тривалому режимі  
Регулятор постійно встановлюється на встановлену (вищу) температуру приміщення для режиму роботи **Опалення**.  
Основна настройка: 21 °C
- : **Економний** в тривалому режимі  
Регулятор постійно встановлюється на встановлену (середню) температуру приміщення для режиму роботи **Економний**.  
Основна настройка: 15 °C
- : **Захист від замерз.** в тривалому режимі  
Регулятор постійно встановлюється на встановлену (вищу) температуру приміщення для режиму роботи **Зах. від морозу**. Основна настройка: 5 °C. Якщо опалення на опалювальному приладі ввімкнено, основне приміщення захищено від замерзання. Дотримуйтеся інших вказівок інструкції з експлуатації опалювального приладу.



**УВАГА:** Звертайте увагу на витривалість рослин та домашніх тварин до низьких температур.

- ▶ Відкрити кришку.

- ▶ Поверніть перемикач режимів роботи у бажане положення.



Ви можете змінити встановлену температуру за допомогою регулятора вибору (→ розділ 4.2). За допомогою повертання перемикача режимів роботи змінена температура знову скидається.



## 5.4 Вибрати програму опалення та настроїти.

На заводі встановлені різноманітні програми опалення, які підходять для більшості випадків. Програма А (наприклад, для Сім'ї) вже активована.

У цьому розділі Ви дізнаєтеся як активувати іншу програму опалення та яким чином Ви можете індивідуально налаштувати активовану програму опалення.

Програма	Основна настройка пунктів програми від P1 до P6									
	День	Час переми-кання P1	Час переми-кання P2	Час переми-кання P3	Час переми-кання P4	Час переми-кання P5 та P6				
<b>Програма А</b> (наприклад, для Сім'ї); активується на заводі.	З ПОНЕДІЛКА ПО ЧЕТВЕР	☀ 06:00	❄ 22:00	- -	- -	- -				
	П'ЯТНИЦЯ	☀ 06:00	❄ 23:30	- -	- -	- -				
	СУБОТА	☀ 07:00	❄ 23:30	- -	- -	- -				
	НЕДІЛЯ	☀ 08:00	❄ 22:00	- -	- -	- -				
<b>Програма В</b> (наприклад, для тих, хто працює вдень)	З ПОНЕДІЛКА ПО ЧЕТВЕР	☀ 06:00	☾ 8:00	☀ 17:00	❄ 22:00	- -				
	П'ЯТНИЦЯ	☀ 06:00	☾ 8:00	☀ 17:00	❄ 23:30	- -				
	СУБОТА	☀ 07:00	❄ 23:30	- -	- -	- -				
	НЕДІЛЯ	☀ 08:00	❄ 22:00	- -	- -	- -				
<b>Програма С</b> (наприклад, для пенсіонерів)	Усі дні	☀ 07:00	☾ 23:00	- -	- -	- -				

Таб. 5 Основні настройки програм опалення А, В та С

- ☀ **Опалення 21 °С** (Основна настройка)
- ☾ **Економний 15 °С** (Основна настройка)
- ❄ **Зах. від морозу 5 °С** (Основна настройка)



Можливості настройки програми опалення Вам буде пояснено на прикладі **Програма А**.

#### 5.4.1 Активувати програму опалення.

- ▶ Відкрити кришку.
- ▶ Натиснути кнопку меню.  
З'являється **ГОЛОВНЕ МЕНЮ**, пункт меню **Відпустка** виділено.
- ▶ Повернути регулятор вибору, щоб виділити пункт меню **Опалення**.
- ▶ Натиснути регулятор вибору  
З'являється меню **ОПАЛЕННЯ**, пункт меню **Програма** виділено.
- ▶ Натиснути регулятор вибору  
Меню **ПРОГРАМА ОПАЛЕННЯ** відображається, пункт меню **Активізувати** відмічено.



Рис. 10 Пункт меню **Активізувати**

- ▶ Натиснути регулятор вибору  
Блимає поле введення даних для програми опалення.
- ▶ Повернути регулятор вибору, щоб вибрати програму опалення, наприклад, **А:Програма А** або **В:Програма В**.
- ▶ Натиснути регулятор вибору, щоб зберегти вибраний пункт.  
Пункт меню **Активізувати** знову виділено.
- ▶ Натиснути кнопку меню, щоб вийти з меню.  
Регулятор працює з вибраною програмою опалення.

#### 5.4.2 Налаштувати програму опалення індивідуально.

Якщо налаштування (температура або час перемикання) програми опалення не відповідає Вашим потребам, Ви можете змінити цю програму опалення.

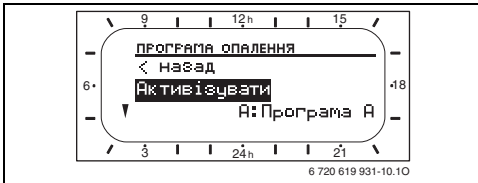
- ▶ Відкрити кришку.
- ▶ Натиснути кнопку меню.  
З'являється **ГОЛОВНЕ МЕНЮ**, пункт меню **Відпустка** виділено.
- ▶ Повернути регулятор вибору, щоб виділити пункт меню **Опалення**.
- ▶ Натиснути регулятор вибору  
З'являється меню **ОПАЛЕННЯ**, пункт меню **Програма** виділено.
- ▶ Натиснути регулятор вибору  
З'являється меню **ПРОГРАМА ОПАЛЕННЯ**, пункт меню **Активізувати** виділено.
- ▶ Повернути регулятор вибору, щоб виділити пункт меню **Змінити**.



Рис. 11 Пункт меню **Змінити**

- ▶ Натиснути регулятор вибору  
Меню **ЗМІНИТИ ПРОГРАМУ ОПАЛЕННЯ** відображається, пункт меню **А:Програма А** відмічено.
- ▶ Повернути регулятор вибору, щоб вибрати іншу програму опалення.

**-або-**

- ▶ Натиснути регулятор вибору  
Меню **ЗМІНИТИ ПРОГРАМУ** відображається, пункт меню **Переписати** **поверх** програму опалення відмічено.

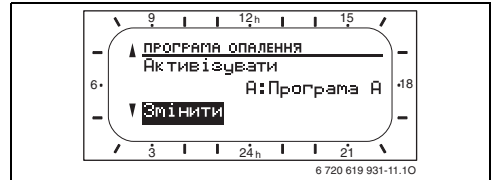
- ▶ Повернути регулятор вибору, щоб виділити потрібну групу днів, наприклад, **Понеділок**. Існують наступні групи днів:
  - **Всі дні** (усі дні тижня разом)
  - **Пн - Пт** (усі робочі дні разом)
  - **Сб - Нд** (субота та неділя разом)
  - **Понеділок, Вівторок...** (кожен день тижня окремо)
- ▶ Натиснути регулятор вибору Меню **ПРОГР. А «ПОНЕДІЛОК» ЗМІН**. Відображається, пункт меню **P1** відмічено.



Рис. 12 Програма А змінюється в понеділок (P1)

- ▶ Повернути регулятор вибору, щоб вибрати іншу точку перемикавання, наприклад, **P3**.

#### -або-

- ▶ Натиснути регулятор вибору  
Покази сегменту та поле введення даних для часу перемикавання **P1** блимає.
- ▶ Повернути регулятор вибору, щоб настроїти бажану температуру приміщення, наприклад, **6:30**.

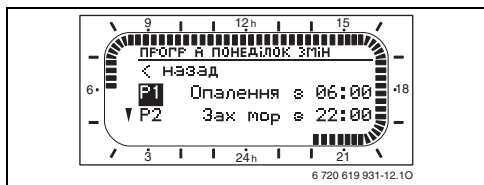

Рис. 13 Настроїти час перемикавання

- ▶ Натиснути регулятор вибору, щоб зберегти налаштування.  
Покази сегменту та поле введення даних для режиму роботи **P1** блимає.

- ▶ Повернути регулятор вибору, щоб вибрати інший режим роботи, наприклад, **Економний**.



Рис. 14 Настроїти режим роботи

- ▶ Натиснути регулятор вибору, щоб зберегти налаштування.  
Пункт програми **P1** відмічено.
  - ▶ Повернути регулятор вибору, щоб вибрати іншу точку перемикавання, наприклад, **P3**.
- або-**
- ▶ Натиснути кнопку меню, щоб вийти з меню.  
Регулятор працює зі зміненими налаштуваннями.

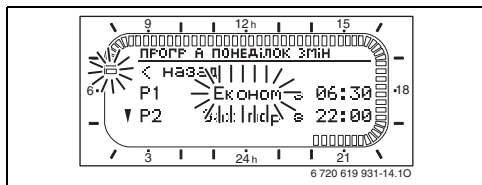

Якщо Ви змінили програму опалення, яка не була активована (основною настройкою є **А:Програма А**), потрібно вибрати та активувати в меню **ОПАЛЕННЯ** за допомогою пункту меню **Активізувати** (→ розділ 5.4.1).

### 5.4.3 Знову скинути програму опалення на основні настройки.

Якщо Вам знову потрібна програма опалення з попередніми налаштуваннями, Ви можете скинути програму опалення на основні настройки.

- ▶ Відкрити кришку.
- ▶ Натиснути кнопку меню.  
З'являється **ГОЛОВНЕ МЕНЮ**, пункт меню **Відпустка** виділено.
- ▶ Повернути регулятор вибору, щоб виділити пункт меню **Опалення**.
- ▶ Натиснути регулятор вибору  
З'являється меню **ОПАЛЕННЯ**, пункт меню **Програма** виділено.
- ▶ Натиснути регулятор вибору  
З'являється меню **ПРОГРАМА ОПАЛЕННЯ**, пункт меню **Активізувати** виділено.
- ▶ Повернути регулятор вибору, щоб виділити пункт меню **Змінити**.
- ▶ Натиснути регулятор вибору  
З'являється меню **ЗМІНИТИ ПРОГРАМУ ОПАЛЕННЯ**, пункт меню **А:Програма А** виділено.
- ▶ Повернути регулятор вибору, щоб вибрати іншу програму опалення.

-або-

- ▶ Натиснути регулятор вибору  
З'являється меню **ЗМІНИТИ ПРОГРАМУ А**, пункт меню **Переписати поверх програму опалення** виділено.

- ▶ Повернути регулятор вибору, щоб виділити пункт меню **Повернутися до типової настройки**.



Рис. 15 Пункт меню **Повернутися до типової настройки**

- ▶ Натиснути регулятор вибору  
Блимає поле введення даних **Hi**.
- ▶ Повернути регулятор вибору, щоб настроїти **Так**.
- ▶ Натиснути регулятор вибору, щоб зберегти налаштування.  
Відображається повідомлення **Програма опалення А повернулась до типової настройки!**
- ▶ Натиснути регулятор вибору  
Пункт меню **Повернутися до типової настройки** знову виділено.
- ▶ Натиснути кнопку меню, щоб вийти з меню.  
Регулятор працює знову з основними настройками програми опалення.

## 5.5 Вибрати та настроїти програму нагріву гарячої води

На заводі встановлена програма нагріву гарячої води, які підходять для більшості випадків. Програма нагріву гарячої води складається з:

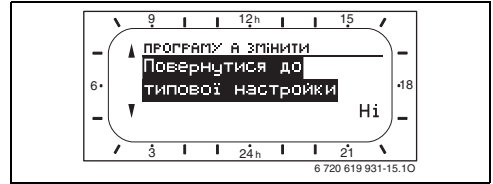
- програми для підігріву гарячої води

- програми для циркуляційного насосу

Обидві програми узгоджено та активовано. У цьому розділі Ви дізнаєтеся як деактивувати програми та поєднати з програмою опалення або яким чином Ви можете індивідуально здійснити налаштування.

### Основна настройка програми для підігріву гарячої води:

День	Пункти програми		P2	від P3 до P6	Час переми- кання	Час переми- кання
	P1	Час переми- кання				
	°C / УВІМК./ ВИМК.		°C / УВІМК./ ВИМК.		°C / УВІМК./ ВИМК.	Час переми- кання
З понеділка по п'ятницю	60 °C <sup>1)</sup> / УВІМК. <sup>2)</sup>	05:00	15 °C <sup>1)</sup> / ВИМК. <sup>2)</sup>	23:00	–	–
СУБОТА	60 °C <sup>1)</sup> / УВІМК. <sup>2)</sup>	06:00	15 °C <sup>1)</sup> / ВИМК. <sup>2)</sup>	23:00	–	–
НЕДІЛЯ	60 °C <sup>1)</sup> / УВІМК. <sup>2)</sup>	07:00	15 °C <sup>1)</sup> / ВИМК. <sup>2)</sup>	23:00	–	–

Таб. 6 Основна настройка програми для підігріву гарячої води

- 1) Підігрів гарячої води за допомогою FR 110 бойлера
- 2) Підігрів гарячої води за допомогою FR 100комбінованого опалювального приладу

### Основна настройка програми для циркуляційного насосу:

День	Пункти програми		P2	від P3 до P6	Час переми- кання	Час переми- кання
	P1	Час переми- кання				
	УВІМК./ ВИМК.		УВІМК./ ВИМК.		УВІМК./ ВИМК.	Час переми- кання
З понеділка по п'ятницю	УВІМК.	06:00	ВИМК.	23:00	–	–
СУБОТА	УВІМК.	07:00	ВИМК.	23:00	–	–
НЕДІЛЯ	УВІМК.	08:00	ВИМК.	23:00	–	–

Таб. 7 Основна настройка програми для циркуляційного насосу (Програма для циркуляційного насосу існує лише під час підігріву гарячої води за допомогою бойлера)

### 5.5.1 Поєднати програму нагріву гарячої води з Вашою програмою опалення.

Якщо програма опалення вже настроєна відповідно до Ваших потреб, буде доцільно, якщо Ви також використовуватимете ці налаштування для підігріву гарячої води.

Програму нагріву гарячої води деактивовано та працює відповідно до активованої програмою опалення.

- ▶ Відкрити кришку.
- ▶ Натиснути кнопку меню.  
З'являється **ГОЛОВНЕ МЕНЮ**, пункт меню **Відпустка** виділено.
- ▶ Повернути регулятор вибору, щоб виділити пункт меню **Гаряча вода**.



Рис. 16 Пункт меню **Гаряча вода**

- ▶ Натиснути регулятор вибору  
З'являється меню **ГАРЯЧА ВОДА**, пункт меню **Гаряча вода та циркуляційна помпа** виділено.
- ▶ Натиснути регулятор вибору  
Блимає поле введення даних **Окремі програми**.
- ▶ Повернути регулятор вибору, щоб настроїти **Відпов.прогр.опалюв..**
- ▶ Натиснути регулятор вибору, щоб зберегти налаштування.  
Пункт меню **Гаряча вода та циркуляційна помпа** знову виділено.
- ▶ Натиснути кнопку меню, щоб вийти з меню.  
Підігрів гарячої води працює відповідно до активованої програмою опалення.

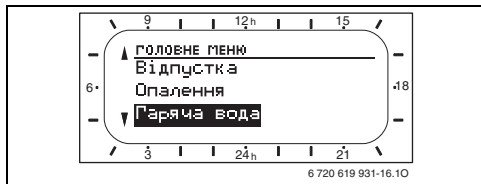

Додаткову інформацію про те, як працює підігрів гарячої води в поєднанні з програмою опалення, Ви знайдете в докладній інструкції з установки та експлуатації.

### 5.5.2 Активувати програму нагріву гарячої води

Якщо Ви хочете змінити програму нагріву гарячої води незалежно від програми опалення, Ви можете знову активувати програму нагріву гарячої води.

- ▶ Відкрити кришку.
- ▶ Натиснути кнопку меню.  
З'являється **ГОЛОВНЕ МЕНЮ**, пункт меню **Відпустка** виділено.
- ▶ Повернути регулятор вибору, щоб виділити пункт меню **Гаряча вода**.
- ▶ Натиснути регулятор вибору  
З'являється меню **ГАРЯЧА ВОДА**, пункт меню **Гаряча вода та циркуляційна помпа** виділено.
- ▶ Натиснути регулятор вибору  
Блимає поле введення даних **Відпов.прогр.опалюв..**
- ▶ Повернути регулятор вибору, щоб настроїти **Окремі програми**.
- ▶ Натиснути регулятор вибору, щоб зберегти налаштування.  
Пункт меню **Гаряча вода та циркуляційна помпа** знову виділено.
- ▶ Натиснути кнопку меню, щоб вийти з меню.  
Програма нагріву гарячої води знову працює незалежно від програми опалення.

### 5.5.3 Настроїти програму нагріву гарячої води індивідуально.

Якщо налаштування (наприклад, час перемикання) для програми нагріву гарячої води не відповідає Вашим потребам, Ви можете змінити програму нагріву гарячої води. Звертайте увагу на те, щоб програми для підігріву гарячої води та циркуляційного насосу були узгоджені між собою за часом.

#### Настроїти програму для підігріву гарячої води

- ▶ Відкрити кришку.
- ▶ Натиснути кнопку меню.  
З'являється **ГОЛОВНЕ МЕНЮ**, пункт меню **Відпустка** виділено.
- ▶ Повернути регулятор вибору, щоб виділити пункт меню **Гаряча вода**. Натиснути регулятор вибору.  
З'являється меню **ГАРЯЧА ВОДА**, пункт меню **Гаряча вода та циркуляційна помпа** виділено.



Якщо тут з'явиться **Відпов.прогр.опалюв..**, потрібно змінити налаштування на **Окремі програми** (→ розділ 5.5.2). Лише потім з'являються наступні кроки з обслуговування!

- 
- ▶ Повернути регулятор вибору, щоб виділити пункт меню **Гар вода Програма**.
  - ▶ Натиснути регулятор вибору  
З'являється меню **ПРОГРАМА ПРИГОТУВАННЯ ГВП**, пункт меню **Змінити** виділено.
  - ▶ Натиснути регулятор вибору  
З'являється меню **ЗМІНИТИ ПРОГР. ГВП**.



Наступні кроки з обслуговування відповідають наявному налаштуванню пунктів програми P1 ... P6 програми опалення (→ розділ 5.4.2). У залежності від типу підігріву гарячої води можна окрім часу перемикавання додатково настроїти температуру гарячої води або ввімкнути/вимкнути підігрів гарячої води.

### Настроїти програму для циркуляційного насосу



Меню з'являється лише тоді, коли наявний циркуляційний насос.

- ▶ Відкрити кришку.
- ▶ Натиснути кнопку меню.  
З'являється **ГОЛОВНЕ МЕНЮ**, пункт меню **Відпустка** виділено.
- ▶ Повернути регулятор вибору, щоб виділити пункт меню **Гаряча вода**. Натиснути регулятор вибору.  
З'являється меню **ГАРЯЧА ВОДА**, пункт меню **Гаряча вода та циркуляційна помпа** виділено.



Якщо тут з'явиться **Відпов.прогр.опалюв.**, потрібно змінити налаштування на **Окремі програми** (→ розділ 5.5.2). Лише потім з'являються наступні кроки з обслуговування!

- ▶ Повернути регулятор вибору, щоб виділити пункт меню **Циркуляційна помпа**.
- ▶ Натиснути регулятор вибору  
З'являється меню **ПРОГР ПОМПИ РЕЦИРКУЛЯЦІЇ**, пункт меню **Змінити** відмічено.
- ▶ Натиснути регулятор вибору  
З'являється меню **ЗМІН. ПРОГР. ЦИРК ПОМПИ**.



Наступні кроки з обслуговування відповідають наявному налаштуванню пунктів програми **P1... P6** програми опалення (→ розділ 5.4.2). Додатково окрім часу перемикавання можна ввімкнути/вимкнути циркуляційний насос.



#### 5.5.4 Знову скинути програму нагріву гарячої води на основні настройки

Якщо Вам знову потрібна програма нагріву гарячої води з попередніми налаштуваннями, Ви можете скинути програму нагріву гарячої води на основні настройки.

- ▶ Здійснити кроки з обслуговування для пункту меню **Змінити** (→ розділ 5.5.3).



Інші кроки з обслуговування для скидання програми нагріву гарячої води відповідають існуючому скиданню програми опалення (→ розділ 5.4.3).

---

## 5.6 Настроїти програму відпустки

Якщо Ви залишаєте будинок на декілька днів, Ви можете встановити програму відпустки, під час якої не відбувається ані опалення, ані нагрівання теплої води.

В іншому випадку діюча програма опалення та нагріву гарячої води не зміниться. Захист від замерзання також забезпечується під час програми відпустки.

Програма відпустки функціонує з наступними основними настройками:

- **Опалення: Зах. від морозу** ❄️
- **Гаряча вода: 15 °C<sup>1)</sup> / Вимкнено<sup>2)</sup>**
- **Циркуляційна помпа: Вимкнено**
- **Термічна дезинфекція: Вимкнено.**



Основна настройка забезпечує заощадливу та надійну експлуатацію під час Вашої відпустки.

Якщо Ви все ж хочете змінити основні настройки, Ви знайдете можливі настройки в докладній інструкції з установки та експлуатації.

1) Підігрів гарячої води за допомогою FR 110 та бойлера

2) Підігрів гарячої води за допомогою FR 100комбінованого опалювального приладу

### 5.6.1 Настроїти початок відпустки



Якщо Ви встановили дату фактичного дня, програма відпустки розпочинається відразу.

В іншому випадку програма відпустки розпочинається о 00:00 годин встановленого дня.

- ▶ Відкрити кришку.
- ▶ Натиснути кнопку меню.  
З'являється **ГОЛОВНЕ МЕНЮ**, пункт меню **Відпустка** виділено.



Рис. 17 Пункт меню **Відпустка**

- ▶ Натиснути регулятор вибору  
З'являється меню відпустки, пункт меню **Початок** виділено.
- ▶ Натиснути регулятор вибору  
Блимає поле введення для року.
- ▶ Повернути регулятор вибору, щоб встановити рік.
- ▶ Натиснути регулятор вибору, щоб зберегти налаштування.  
Блимає поле введення для місяця.
- ▶ Місяць та день встановлюються так само як і рік.  
Після підтвердження дня пункт меню **Початок** знову виділено.

### 5.6.2 Настроїти завершення відпустки

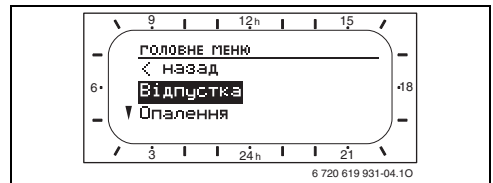

Програма відпустки закінчується о 23:59 встановленого дня.

- ▶ Повернути регулятор вибору, щоб виділити пункт меню **Кінець**.
- ▶ Натиснути регулятор вибору  
Блимає поле введення для року.
- ▶ Повернути регулятор вибору, щоб встановити рік.
- ▶ Натиснути регулятор вибору, щоб зберегти налаштування.  
Блимає поле введення для місяця.
- ▶ Місяць та день встановлюються так само як і рік.  
Після підтвердження дня пункт меню **Кінець** знову виділено.

### 5.6.3 Програма відпустки розпочинається

- ▶ Натиснути кнопку меню, щоб вийти з меню.  
Програма відпустки розпочинається зі встановленої дати.
- Під час роботи програми відпустки на дисплеї відображується  та встановлене завершення відпустки, наприклад, **ВІДПУСТКА ДО 30.09.2009**.
- Після завершення програми відпустки регулятор працює зі встановленими програмами опалення та нагріву гарячої води.

### 5.6.4 Передчасно завершити програму відпустки

- ▶ Відкрити кришку.
- ▶ Натиснути кнопку меню.  
З'являється головне меню, пункт меню **Відпустка** виділено.
- ▶ Натиснути регулятор вибору  
З'являється меню відпустки, пункт меню **Початок** виділено.
- ▶ Натиснути регулятор вибору  
Блимає поле введення для року.
- ▶ Натиснути кнопку , щоб скасувати дату початку відпустки.  
Дисплей відображає: --.--....
- ▶ Натиснути регулятор вибору, щоб зберегти налаштування.  
Таким же чином скасовується завершення відпустки.
- ▶ Натиснути кнопку меню, щоб вийти з меню.  
Програма відпустки завершена.

## 5.7 Змінити час та дату



Після тривалого знеструмлення треба заново встановити дату та час.

В цьому розділі Ви дізнаєтеся як настроїти час та дату та яким чином Ви можете ввімкнути/вимкнути літній/зимовий час.

### 5.7.1 Змінити час

- ▶ Відкрити кришку.
- ▶ Натиснути кнопку меню. З'являється **ГОЛОВНЕ МЕНЮ**, пункт меню **Відпустка** виділено.
- ▶ Повернути регулятор вибору, щоб виділити пункт меню **Загальні настройки**.
- ▶ Натиснути регулятор вибору З'являється меню **ЗАГАЛЬНІ НАСТРОЙКИ**, пункт меню **Актуальн час та дата** виділено.



Рис. 18 Пункт меню **Актуальн час та дата**

- ▶ Натиснути регулятор вибору З'являється меню **АКТУАЛЬНИЙ ЧАС ТА ДАТА**, пункт меню **Актуальний час** виділено.
- ▶ Натиснути регулятор вибору Блимає поле введення для годин.
- ▶ Повернути регулятор вибору, щоб настроїти години.
- ▶ Натиснути регулятор вибору, щоб зберегти налаштування. Блимає поле введення для хвилин.
- ▶ Хвилини встановлюються так само як і години. Після підтвердження хвилин пункт меню **Актуальний час** знову виділено.

### 5.7.2 Змінити дату

- ▶ Повернути регулятор вибору, щоб виділити пункт меню **Дата**.
- ▶ Натиснути регулятор вибору Блимає поле введення для року.
- ▶ Повернути регулятор вибору, щоб встановити рік.
- ▶ Натиснути регулятор вибору, щоб зберегти налаштування. Блимає поле введення для місяця.
- ▶ Місяць та день встановлюються так само як і рік. Актуальний день тижня вираховується автоматично. Після підтвердження дня пункт меню **Дата** знову виділено.
- ▶ Натиснути кнопку меню, щоб вийти з меню. Регулятор працює зі зміненими налаштуваннями.

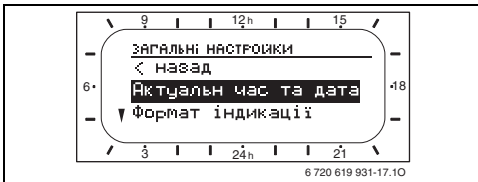
### 5.7.3 Увімкнути або вимкнути переведення часу літо/зима.

Ви можете увімкнути або вимкнути автоматичний режим переведення літнього часу на зимовий.

- ▶ Відкрити кришку.
- ▶ Натиснути кнопку меню.  
З'являється **ГОЛОВНЕ МЕНЮ**, пункт меню **Відпустка** виділено.
- ▶ Повернути регулятор вибору, щоб виділити пункт меню **Загальні настройки**.
- ▶ Натиснути регулятор вибору  
З'являється меню **ЗАГАЛЬНІ НАСТРОЙКИ**, пункт меню **Актуальн час та дата** виділено.
- ▶ Натиснути регулятор вибору  
З'являється меню **АКТУАЛЬНИЙ ЧАС ТА ДАТА**, пункт меню **Актуальний час** виділено.
- ▶ Повернути регулятор вибору, щоб виділити пункт меню **Переключення Літо/Зима**.
- ▶ Натиснути регулятор вибору  
Блимає поле введення даних **Увімкнено/Вимкнено**.
- ▶ Повернути регулятор вибору, щоб настроїти **Увімкнено/Вимкнено**.
- ▶ Натиснути регулятор вибору, щоб зберегти налаштування.  
Після підтвердження налаштувань пункт меню **Переключення Літо/Зима** знову виділено.
- ▶ Натиснути кнопку меню, щоб вийти з меню.  
Регулятор працює зі зміненими налаштуваннями.

## 6 Відомості для інших функцій

Ця інструкція з експлуатації містить всю інформацію для функціонування та налаштування регулятора.

Якщо Ви хочете «дізнатися більше», в докладній інструкції з установки та експлуатації Ви знайдете детальний опис всіх існуючих функцій.

Наприклад, Ви знайдете там вказівки до наступних тем:

- Відображення актуальної інформації для Вашої опалювальної установки.
- Тимчасово змінити наступний час перемикання програми опалення.
- Використовуйте наступні можливості настройки програми опалення та нагріву гарячої води, наприклад, змінити назву програм, настроїти програми з більш ніж 3 рівнями температури, настроїти параметр для підігріву гарячої води тощо.
- Установка термічної дезинфекції з температурою води понад 60 °C. Якщо Ви використовуєте цю функцію, дотримуйтесь вказівок з техніки безпеки для запобігання опіку гарячою водою.
- Налаштувати інформацію, що з'явилася на дисплеї, наприклад, отримання енергії за допомогою геліопристрою в заголовку дисплея, контрастність дисплея, формат дати, мова тощо.
- Активувати блокування кнопки від стороннього втручання в експлуатацію. Таким чином запобігається ненавмисні зміни температури та небажані втручання у Ваші особисті налаштування.
- Оптимізувати налаштування для Вашої опалювальної установки.

## 7 Захист навколишнього середовища

Захист довкілля є ґрунтовним принципом підприємницької діяльності компаній «Robert Bosch Gruppe».

Якість виробів, господарність та захист довкілля належать до наших головних цілей. Ми суворо дотримуємось вимог відповідного законодавства та приписів щодо захисту довкілля.

Для цього з урахуванням господарських інтересів ми використовуємо найкращі технології та матеріали.

### Пакування

При пакуванні ми відповідно до особливостей місцевості беремо участь у систему використання, яка забезпечує повторне використання.

Всі пакувальні матеріали, що використовуються екологічно безпечні і придатні для подальшого використання.

### Старий прилад

Старі прилади містять цінні матеріали, які використовуються при повторному використанні.

Блоки легко відділяються і позначається синтетичний матеріал. Таким чином можна сортувати блоки і піддавати їх повторному використанню чи утилізації відходів.

## 8 Усунення несправностей

### 8.1 Усунути «відчутні» помилки

Відчутні помилки можуть мати різні причини, які можна легко усунути за допомогою простих кроків.

Якщо Вам занадто холодно або жарко, Вам допоможе наступна таблиця для усунення «відчутних» помилок.

Рекламація	Причина	Усунення
Не встановлюється бажана температура у приміщенні.	Вентилі термостату на радіаторах встановлено надто низько.	Встановити вентиль термостату вище.
	Рівні температур встановлено надто низько.	Настроїти вищу бажану температуру приміщення в пункті меню Рівні температу для «Опалення»
	Регулятор температури лінії подачі <sup>1)</sup> на опалювальному приладі встановлено занадто низько.	Встановити регулятор температури лінії подачі <sup>1)</sup> вище.
	Підведення повітря у нагрівальному приладі.	Випустити повітря з радіаторів та опалювальної установці.
Бажана температура приміщення значно перевищена.	Радіатори занадто гарячі.	Встановити вентиль (-і) термостату нижче. Настроїти нижчу бажану температуру приміщення в пункті меню Рівні температу для «Опалення».
	Місце монтажу регулятора несприятливе, наприклад, зовнішня стіна, близькість до вікна, протяги, ...	Зателефонувати до спеціалізованого підприємства або служби з обслуговування клієнтів.
Занадто великі коливання температури у приміщенні.	Тривалий вплив іншого джерела тепла на приміщення, наприклад, сонячного проміння, освітлення приміщення, ТВ, каміну та інш.	Зателефонувати до спеціалізованого підприємства або служби з обслуговування клієнтів.
Температура зростає замість того, щоб опускатися.	Неправильно встановлено денні години.	Час, настроїти.

Таб. 8 Усунення неполадок, частина 1



Рекламація	Причина	Усунення
Під час режиму роботи «Економний» та/або «Зах. від морозу» надто висока температура приміщення.	Високе акумулювання тепла будинком.	Вибрати час перемикання для «Економний» та/або «Зах. від морозу» раніше.
Регулювання неправильне або відсутнє.	Наприклад, з'єднання між регулятором та опалювальним приладом.	Зателефонувати до спеціалізованого підприємства або служби з обслуговування клієнтів.

Таб. 8 Усунення неполадок, частина 1

1) Додаткова інформація в інструкції з експлуатації для опалювального приладу.

Рекламація	Причина	Усунення
Можна встановити лише автоматичний режим роботи.	Перемикач режимів пошкоджений.	Зателефонувати до спеціалізованого підприємства або служби з обслуговування клієнтів.
Бойлер не нагрівається.	Регулятор температури гарячої води <sup>1)</sup> на опалювальному приладі встановлено занадто низько.	Встановити температурний регулятор гарячої води <sup>1)</sup> на вище значення! За потреби зменшити оптимізацію сонячного впливу <sup>2)</sup>
	Регулятор температури лінії подачі <sup>1)</sup> на опалювальному приладі встановлено дуже низько.	Регулятор температури лінії подачі <sup>1)</sup> встановити праворуч у крайнє положення.
	Програма нагріву гарячої води встановлена неправильно.	Настроїти програму нагріву гарячої води.
	Настроєна Конфігурація системи для підігріву гарячої води на підходить для опалювальної установки.	Зателефонувати до спеціалізованого підприємства або служби з обслуговування клієнтів.
Опалення протягом ночі.	Оптимізація опалення <sup>2)</sup> включає опалення раніше, щоб прогріти приміщення до встановленого часу до бажаної температури приміщення.	Час для бажаної температури приміщення в програмі опалення встановлюється пізніше.
		Зателефонувати до спеціалізованого підприємства або служби з обслуговування клієнтів.

Таб. 9 Усунення неполадок, частина 2

1) Додаткова інформація в інструкції з експлуатації для опалювального приладу.

2) Докладніша інформація в інструкції з установки та експлуатації регулятора.

## 8.2 Усунути неполадки, що з'являються

Неполадка Вашої опалювальної установки відображається на дисплеї регулятора. Причиною може бути неполадка опалювального приладу або неполадка регулятора.

### Неполадка опалювального приладу



Якщо регулятор з'єднано з опалювальним приладом через аналогічне підключення (інтерфейс 1-2-4), неполадка опалювального приладу відображається лише на опалювальному приладі. Якщо регулятор з'єднано з опалювальним приладом через підключення шини, неполадка опалювального приладу також відображається і на регуляторі.

Якщо опалювальний прилад має причину помилка, код помилки, що з'являється, відображається з щонайменше одною літерою, наприклад **ФУНКЦ.ПОМИЛКА EA** або **Помилка b1**.

Додаткову інформацію щодо цих неполадок Ви знайдете у інструкції з експлуатації з експлуатації опалювального приладу.

### Неполадка регулятора

Якщо виникає причина неполадки регулятора або інших складових регулювання, з'являється код неполадки, що складається з двох чисел, наприклад, **Функц. помилка 11**.

- ▶ Зателефонувати до спеціалізованого підприємства або служби з обслуговування клієнтів та повідомити код помилки, а також дані регулятора.



Дані регулятора Ви знайдете на кришці регулятора

Дані регулятора:

Тип:.....

№ замовлення:.....

Дата виробництва

(FD...):.....

## 9 Рекомендації по заощаджуванню енергії

### Економне опалення

- Налаштовуйте бажану температуру приміщення за допомогою трьох «рівнів температури» відповідно до Ваших особистих температурних потреб та налаштовуйте програму опалення відповідно до Вашого способу життя.
  - **Опалення** ☀ = комфортне життя
  - **Економний** ☾ = активний спосіб життя
  - **Зах. від морозу** ❄ = відсутність або сон.
- Температура приміщення в головній кімнаті, в якій знаходиться регулятор, слугує основною величиною для Вашого опалення. Тому повністю відкривайте вентилі термостату на радіаторах. Таким чином регулятор програми опалення використовується раціонально і Ваше опалення здійснюється із заощадженням енергії.
- Бажані температури приміщення, що заощаджують енергію, в другорядних кімнатах Ви можете встановити за допомогою вентилів термостату на радіаторах.
- Уникайте впливу стороннього джерела тепла (наприклад, сонячного проміння, кахельної печі тощо.). В іншому випадку другорядні кімнати можуть опалюватися недостатньо та бути прохолодними.
- Якщо Ви зменшуєте температуру приміщення на 1 K (1 °C), Ви заощаджуєте до 5 % енергії.  
Але буде не доцільно зменшувати температуру приміщення нижче +15 °C в кімнатах, що опалюються щоденно. Через це стіни дуже охолоджуються. Мікроклімат приміщення перешкоджає фазі обігріву через холодні стіни, які тривалий час залишаються холодними. Коли температура приміщення надалі збільшується, витрачається більше енергії як під час рівномірної подачі тепла.

- У разі хорошої теплоізоляції Вашої будівлі після фази опалення бажана температура для **Економний** ☾ не буде досягнута. Однак, Ви заощаджуєте енергію, тому що опалення залишається вимкненим.  
Ви заощадите ще більше енергії, якщо встановите час перемикаання для **Економний** ☾ на більш ранній час.

### Провітрювання

Відкривайте вікна повністю на короткий час, замість того, щоб залишати вікна ледь відкритими на тривалий час. У разі ледь відкритого вікна приміщення постійно втрачає тепло без суттєвого провітрювання приміщення.

Під час провітрювання закрутіть вентилі термостату на радіаторах або поверніть перемикач режимів роботи на регуляторі в положення **Зах. від морозу** ❄.

### ГАРЯЧА ВОДА

Налаштовуйте програму нагріву гарячої води відповідно до Ваших особистих потреб у споживанні води.

Завдяки цьому Ви заощаджуєте багато енергії без зменшення комфорту під час користування гарячою водою.

### Оптимізація опалення

Регулятор має «Оптимізацію опалення», яку може активувати Ваш уповноважений фахівець. Додаткову інформацію Ви знайдете в докладній інструкції з установки та експлуатації регулятора.

### Геліо. Оптимізація

Регулятор FR 110 має «Геліооптимізацію». Додаткову інформацію Ви знайдете в докладній інструкції з установки та експлуатації регулятора.

## 10 Структура меню

- ▶ Коротко натиснути кнопку меню, щоб відкрити або закрити головне меню.
- ▶ Повернути регулятор вибору, щоб вибрати бажаний пункт меню.
- ▶ Натисніть регулятор вибору, щоб відкрити обране меню.

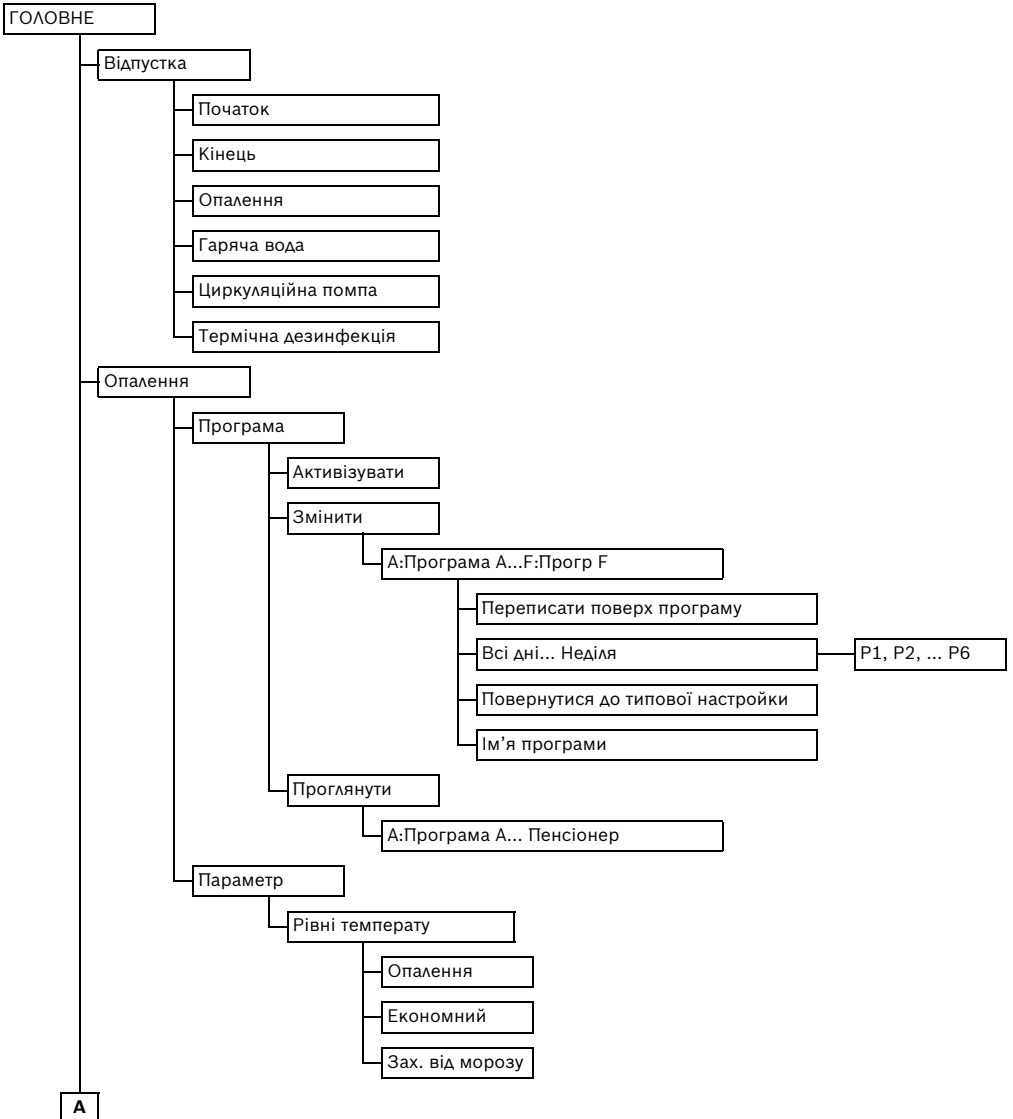

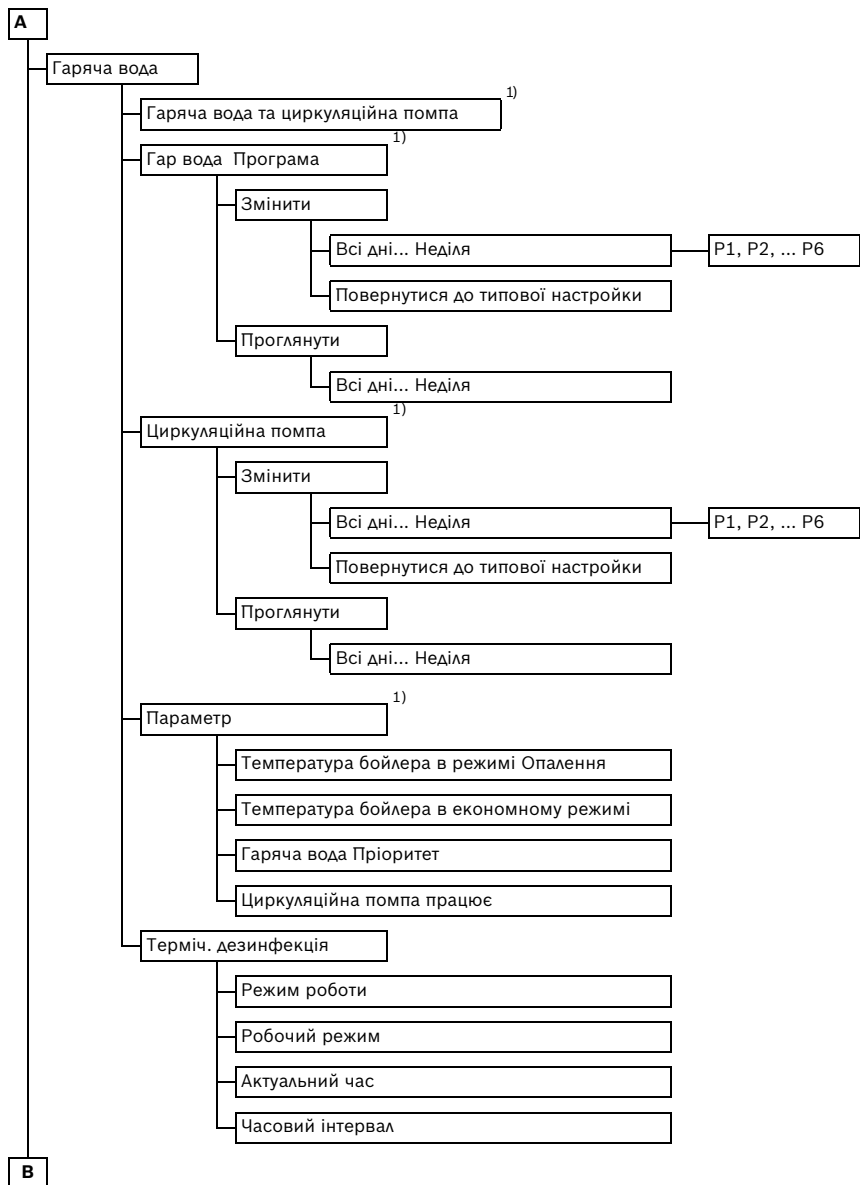

1) У залежності від встановленого регулятора (FR 100 або FR 110) та налаштувань, цей пункт меню не з'являється.

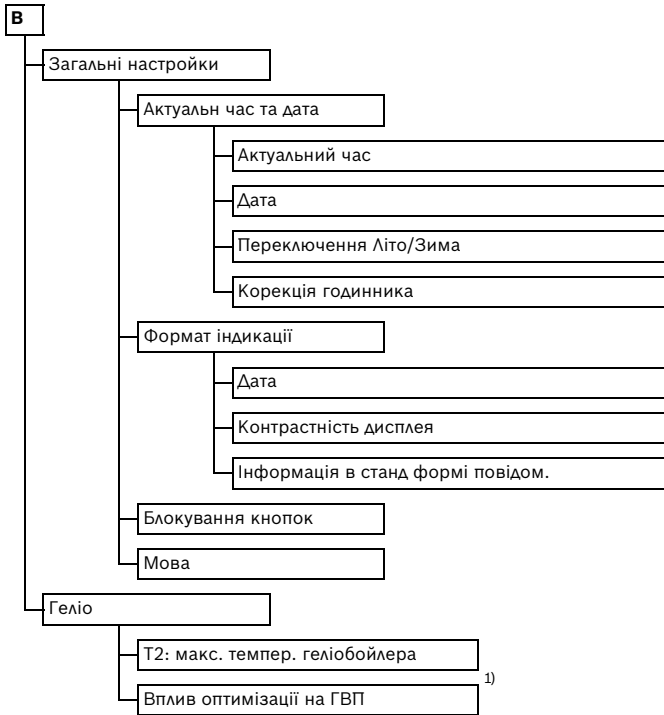

1) У залежності від встановленого регулятора (FR 100 або FR 110) та налаштувань, цей пункт меню не з'являється.

## Терміни

### Автоматичний режим

Опалення обігриває відповідно до програми опалення та змінюється автоматично між режимами роботи ☀ **Опалення**/☾ **Економний**/❄ **Зах. від морозу**.

### Режим роботи

Режими роботи: **Опалення/Економний/Зах. від морозу**. Вони зображені за допомогою символів ☀ / ☾ / ❄.

Кожен цей режим роботи підпорядковується «бажаній» температурі приміщення (рівень температури), яка може змінюватися.

### Перемикач режимів роботи.

За допомогою перемикача режимів роботи можна внести зміни між програмою опалення та тривалим режимом роботи.

### ТРИВАЛИЙ РЕЖИМ

У тривалому режимі автоматичний режим або програма опалення переривається та відбувається опалення відповідно до «бажаної» температури приміщення.

### Захист від морозу

Захист від замерзання - це найнижча допустима температура приміщення для регулятора.

Захист від замерзання запобігає замерзанню опалення в кімнаті, в якій встановлено регулятор.

### Основна кімната

Основна кімната - це кімната у квартирі, в якій встановлено регулятор Температура приміщення в цій кімнаті слугує основною величиною для всієї опалювальної установки.

### Основна настройка

Збереженні значення у регуляторі (наприклад, повна програма опалення), які є у розпорядженні для будь-якої миті, за потреби можна знову встановити.

### Програма опалення

Програма опалення піклується про автоматичну зміну режиму роботи (денний та нічний режими роботи) у певний час. Якщо програма нагріву гарячої води з'єднана з програмою опалення, програма опалення визначає час перемикання для підігріву гарячої води та режим роботи циркуляційного насоса.

### Комбінований опалювальний прилад

Опалювальний прилад, який одночасно нагриває питну воду та гарячу воду.

### регулятор температури приміщення

Блок регулювання в квартирі для автоматичного регулювання температурою у квартирі.

### Час перемикання

Встановлений час, під час, наприклад, опалення починається обігрів або нагрівання гарячої води. Час перемикання - це складова програми опалення або програми нагріву гарячої води.

### Групи днів

Для комфортabelьної настройки програми опалення або програми нагріву гарячої води існують групи днів (наприклад, З ПОНЕДІЛКА ПО П'ЯТНИЦЮ, СУБОТА ТА НЕДІЛЯ тощо). У поєднанні з вибраною групою днів можна одночасно отримати настройку для декількох днів.

### **Рівень температури**

«Бажана» температура приміщення змінюється, яка підпорядкована режиму роботи. «Бажана» температура приміщення змінюється. Звертайте увагу на пояснення до режиму роботи.

### **Термічна дезінфекція**

Ця функція підігріває гарячу воду до температури понад 60 °C, при якій гинуть збудники хвороб (наприклад, легіонельоз). Дотримуйтесь вказівок з техніки безпеки для запобігання опіку гарячою водою.

### **Програма відпустки**

Програма відпустки надає можливість багатоденному перериванню діючих настройок регулятора. Після завершення програми відпустки регулятор працює з діючими настройками.

### **Програма нагріву гарячої води**

Програма нагріву гарячої води визначає, до якого часу перемикання потрібно здійснювати підігрів гарячої води та скільки часу повинен працювати циркуляційний насос. Якщо програма нагріву гарячої води з'єднана з програмою опалення, програма опалення визначає час перемикання для підігріву гарячої води та режим роботи циркуляційного насосу.

### **Бойлер**

У бойлері зберігається велика кількість питної води (наприклад, 120 літрів), таким чином достатньо гарячої води знаходиться на водозабірній колонці (наприклад, на водопровідному крані). Це ідеально підходить для рясного душу.

### **Циркуляційний насос**

Завдяки циркуляційному насосу вода циркулює між підігрівом гарячої води та водозабірною колонкою (наприклад, на водопровідному крані). Таким чином гаряча вода швидше у Вашому розпорядженні.



# Відмітки

# Відмітки

# Відмітки

Роберт Бош Лтд.  
Відділ термотехніки  
вул. Крайня, 1  
02660 Київ, Україна

[www.bosch.ua](http://www.bosch.ua)



067206199167