

DOMIproject C 24 - C 32

ISO 9001 : 2000
CERTIFIED COMPANY

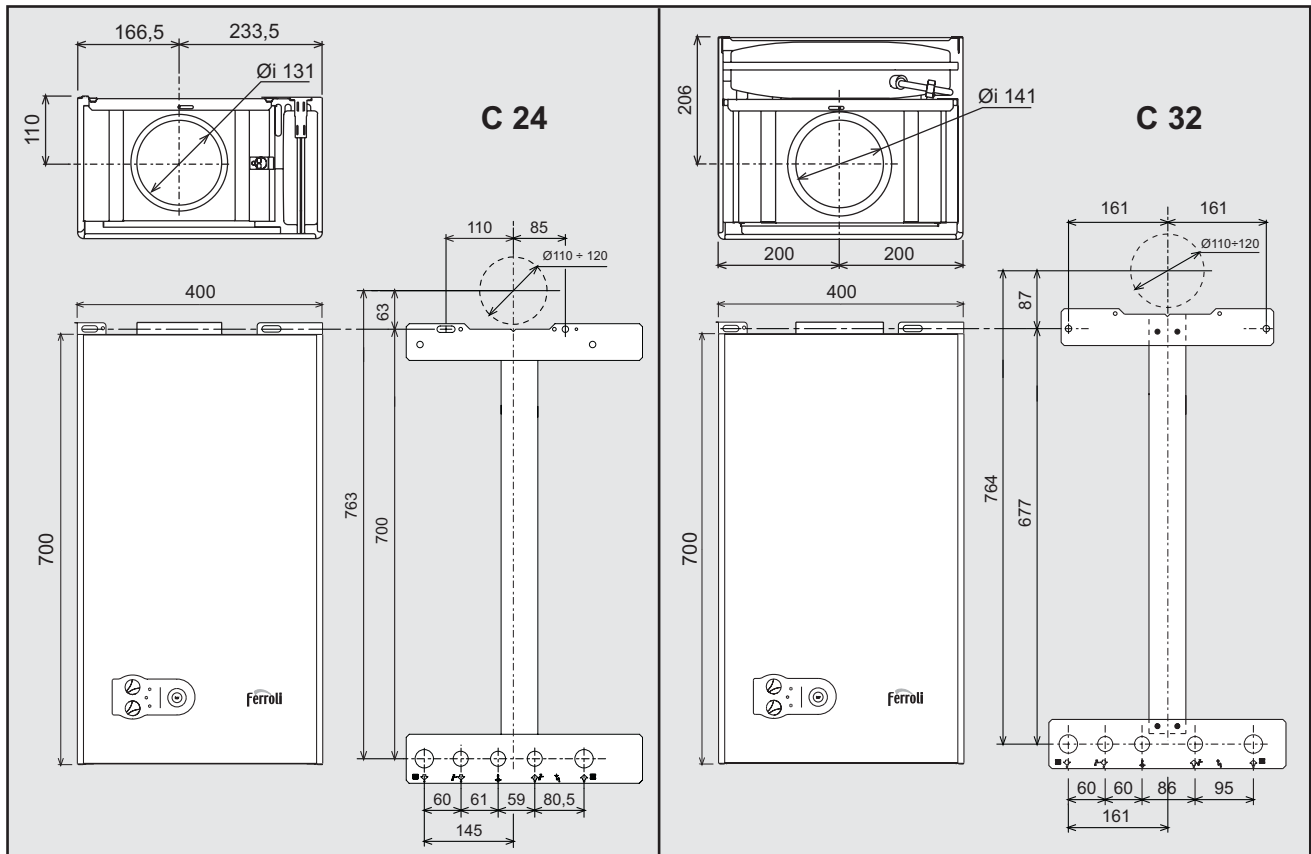

CE

ISTRUZIONE PER L'USO L'INSTALLAZIONE E LA MANUTENZIONE
 INSTRUCCIONES DE USO, INSTALACIÓN Y MANTENIMIENTO
 KULLANMA, KURULUM VE BAKIM TALIMATLARI
 INSTRUCTIONS FOR USE, INSTALLATION AND MAINTENANCE
 INSTRUCTIONS D'UTILISATION, D'INSTALLATION ET D'ENTRETIEN
 INSTRUCȚIUNI DE UTILIZARE, INSTALARE ȘI ÎNTRETINERE
 РУКОВОДСТВО ПО ЭКСПЛУАТАЦИИ, МОНТАЖУ И ТЕХОБСЛУЖИВАНИЮ
 ІНСТРУКЦІЯ З ЕКСПЛУАТАЦІЇ, МОНТАЖУ ТА ОБСЛУГОВУВАННЯ



1. ЗАГАЛЬНІ ЗАУВАЖЕННЯ

- Уважно прочитайте про заходи безпеки, які містяться в даній брошурі, і дотримуйтеся їх надалі.
- Після закінчення монтажу котла проінформуйте користувача про принципи його дії, передайте йому цю керівництво, яке становить невід'ємну частину постачання та яке має дбайливо зберігатися для звернення в майбутньому.
- Монтаж і технічне обслуговування мають здійснюватися відповідно до діючих норм, за вказівками виробника, і повинні виконуватися кваліфікованими фахівцями. Забороняються будь-які операції на запломбованих вузлах регулювання.
- Хибний монтаж або недбале технічне обслуговування можуть завдати шкоди людям, тваринам або речам. Виробник відхиляє будь-яку відповідальність за пошкодження майна та/або травми внаслідок недотримання вказівок з цього керівництва.
- Перш ніж здійснити будь-які роботи з очистки або технічного обслуговування, від'єднайте агрегат від мережі живлення, задіявши вимикач устаткування і/або наявні пристрої для вимикання.
- У випадку відмови і (або) поганої роботи агрегату, вимкніть його, утримуючись від будь-яких спроб налагодження або прямого втручання. Звертайтеся тільки кваліфікованими фахівцями та лише з використанням оригінальних запчастин. Недотримання вищевказаних вказівок може негативно вплинути на роботу агрегата.
- Даний агрегат має використовуватися виключно за призначенням. Будь-яке інше використання вважатиметься не за призначенням і, тобто, небезпечним.
- Деталі упаковки становлять джерело небезпеки і не повинні залишатися у місцях, доступних дітям.
- Зображення, наведені в цій інструкції, дають спрощене уявлення про виріб. Тому можливі незначні та не принципові розходження з виробом, який постачатиметься.

2. ІНСТРУКЦІЯ З ЕКСПЛУАТАЦІЇ

2.1 Представлення

DOMproject C 24 - C 32 це тепловий генератор з високим коефіцієнтом корисної дії для виробництва гарячої сантехнічної води та для опалення, придатний працювати на природному газі або GPL (зрідженому нафтовому газі: пропані, бутані), оснащений пальником з електронним запаленням, мікропроцесорною системою керування, призначений для встановлення всередині приміщень або зовні, у частково захищеному середовищі (згідно до норми EN 297/A6) при температурах не вище за -5°C.

2.2 Панель команд

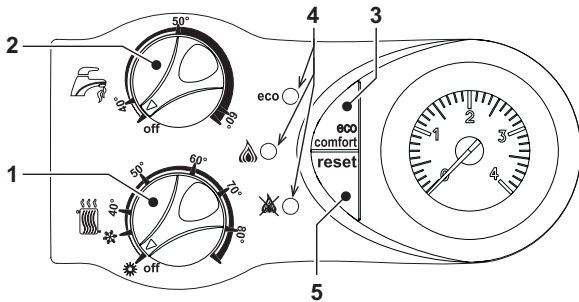

мал. 1 - Панель керування

- 1 Регулювання температури установки
- 2 Регулювання температури гарячої сантехнічної води
- 5 Кнопка скидання RESET

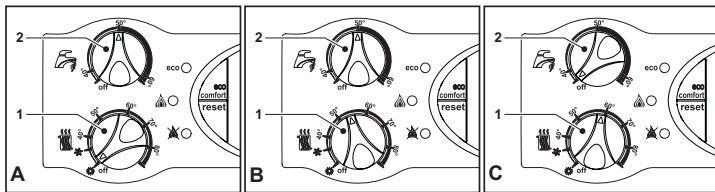

мал. 2 - Регулювання котла

- A** - Функція **ESTATE (Літо)** (тільки система ГВП)
- B** - Функція **INVERNO (Зима)** (Система опалення - ГВП)
- C** - Режим ГВП вимкнено (тільки опалення)
- 3 Кнопка для вимкнення функції комфорту системи ГВП скорочує час очікування приготування гарячої води.
- 4 **Умовні позначення світлодіодів:**
 ○ = Вимкнено / ○ = Увімкнено
 ☼ = Блимвання / ☼☼ = Швидке блимвання

Таблиця. 1 - Сигналізація під час роботи (опис неполадок див. у sez. 4.4)

	ECO		
○	○	○	Котел вимкнено
☼	○	○	Котел в режимі очікування
☼	○	○	Котел в режимі очікування / Режим ECO
○	○	○	Робота на опалення (пальник увімкнений) / режим COMFORT (Комфорт)
○	☼	○	Робота на приготування ГВ (пальник увімкнений)
☼	☼	☼	Робота в тестовому режимі TEST

2.3 Увімкнення і вимкнення

Увімкнення

Відкрийте газовий вентиль перед котлом.

Подайте електричне живлення на котел.

Поверніть регулювальник опалення та сантехнічної води на бажані температури.

Якщо пальники не розпалюються та спалахує сигнальна лампа блокування (поз. 4 - мал. 1), натисніть кнопку скидання RESET. Центральний блок керування повторить цикл розпалювання у наступні 30 секунд. Якщо навіть після третьої спроби пальники не розпалюються, зверніться до sez. 4.4.

Вимкнення

Поверніть на мінімальне значення обидві рукоятки (мал. 1 та 2 - мал. 2).

Навіть у вимкненому котлі електричне живлення ще подається на електронну плату.

Під час вимкнення системи опалення й гарячого водопостачання всі світлодіоди гаснуть; але функція проти замерзання залишається активованою.

При відключенні електричного живлення та/або газу від агрегату система проти замерзання не працюватиме. Якщо ви не користуватиметесь агрегатом впродовж тривалого часу взимку, тоді, щоб запобігти його ушкодженню через замерзання, рекомендується злити всю воду з котла - як з контуру гарячого водопостачання, так і з контуру опалення; або злити воду лише з контуру гарячого водопостачання й ввести антифриз в контур опалення.

2.4 Гідрравлічні налаштування у контурі

Тиск заправлення при холодному контурі має становити приблизно 1,0 бар за показаннями гідрометра котла. При падінні тиску у контурі нижче за мінімальну межу поверніть початкове значення за допомогою крану заповнення (поз. 1 мал. 3 - A = Відкрите / B = Закрите). Наприкінці операції завжди закривайте кран для заправлення.

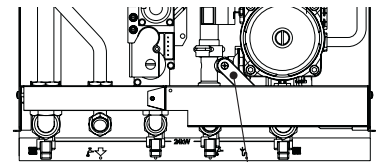

мал. 3 - Кран для заправлення

3. МОНТАЖ

3.1 Загальні положення

ВСТАНОВЛЮВАТИ КОТЕЛ ПОВИННІ ЛИШЕ ФАХІВЦІ ВІДПОВІДНОЇ КВАЛІФІКАЦІЇ З ДОТРИМАННЯМ УСІХ ВКАЗІВОК ЦІЄЇ ТЕХНІЧНОЇ ІНСТРУКЦІЇ, ВИМОГ ДІЮЧОГО ЗАКОНОДАВСТВА, НАЦІОНАЛЬНИХ І МІСЦЕВИХ НОРМ, А ТАКОЖ ЗА ПРАВИЛАМИ ГАРНОЇ ТЕХНІЧНОЇ ПРАКТИКИ.

3.2 Місце для установки

Цей агрегат належить до типу "з відкритою камерою" і може встановлюватися та працювати лише у приміщеннях з постійною вентиляцією. Недостатнє надходження повітря для підтримки горіння заважатиме його нормальній роботі та відведенню відпрацьованих газів. Крім того, продукти згоряння, у разі їх потрапляння у побутові й житлові приміщення, украй негативно впливають на здоров'я людини.

В разі оснащення додатковою протиповітряною ґраткою агрегат може працювати у частково захищеному середовищі, згідно до положень EN 297 пр А6, при мінімальній температурі 5°C нижче нуля. Ми рекомендуємо встановити котел під схилом даху, усередині балкона або в захищеній ніші.

У місці установки також не повинно бути пилу, легкозаймистих предметів й матеріалів або агресивних газів.

Котел призначений для настінної установки та постачається із скобою для підвішування. Пикріпіть скобу до стіни згідно до розмірів, наданих на малюнку на обкладинці, та підвісьте котел. За окремими замовленням можна отримати металевий шаблон, щоб відмітити на стіні точки для свердлення. Кріплення на стіні має гарантувати стійке і надійне утримання котла.

Якщо котел вбудовується у меблі або монтується боком, треба передбачити простір для зняття захисного кожуху і нормального виконання робіт з технічного обслуговування.

3.3 Гідротехнічні підключення

Зауваження



Щоб запобігти стіканню води на землю в разі перевищення тиску у контурі опалення, злив запобіжного клапану треба з'єднати з лінійкою або трубою збиральної посудини. Інакше, якщо спрацювання зливного клапану призведе до заливання приміщення, виробники котла не нестимуть відповідальності.



Перш ніж виконувати підключення, переконайтеся у відповідності агрегата та палива, а також виконайте ретельне очищення всіх труб системи.

Виконайте підключення до відповідних фітінгів, згідно до малюнку на мал. 4 та позначок на самому агрегаті.

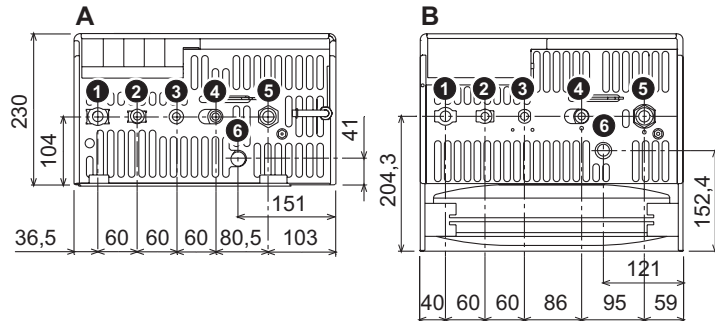

мал. 4 - Гідротехнічні підключення

- A = DOMproject C 24 - B = DOMproject C 32
 1 = Пряма лінія (подачі) - 2 = Вихід сантехнічної води
 3 = Вхід газу - 4 = Вхід сантехнічної води
 5 = Зворотная лінія - 6 = Злив запобіжного клапану

Характеристики води в контурі опалення

Якщо жорсткість води перевищує 25° Fr (1°F = 10 частин на мільон CaCO₃), тоді, щоб запобігти утворенню накипу у котлі, необхідно використовувати спеціально оброблену воду.

Система проти замерзання, антифризні рідини, присадки і сповільнювачі корозії

В разі необхідності дозволено вживати антифризні рідини, присадки і сповільнювачі корозії, але лише за умови надання гарантії з боку їх виробників на відповідність цієї продукції для безпечного користування та на відсутність ризику ушкоджень для теплообмінника котла або інших компонентів і/або матеріалів котла та всього устаткування. Забороняється використання антифризних рідин, присадок і сповільнювачів корозії загальної дії, не придатних для вживання у теплових системах та не сумісних з матеріалами, використаними у котлі та устаткуванні.

Решітка проти вітру для зовнішнього використання (опція)

Якщо котел встановлено зовні у частково захищеному місці, на кінці гідравлічних та газових з'єднань слід прикріпити спеціальну захисну решітку проти вітра, дотримуючись вказівок, наданих із комплектом.

3.4 Підключення газу

Підключення газу має здійснюватися до відповідного штуцера (див. мал. 4) з дотриманням вимог чинного законодавства, металеву жорстку трубку або гнучким шлангом із суцільною стінкою з неіржавіючої сталі, встановлюючи газовий вентиль між контуром та котлом. Переконайтеся у щільності газових підключень.

3.5 Електричні з'єднання



Агрегат має під'єднуватися до ефективної системи заземлення, виконаної з дотриманням правил безпеки. Ефективність та відповідність системи заземлення має перевірятися лише фахівцями, виробник відхиляє будь-яку відповідальність за можливі збитки внаслідок відсутності системи заземлення.

Для підключення до електричної мережі котел оснащений кабелем типу "Y" без штепселя. Підключення до мережі повинні мати фіксоване з'єднання та двополосний перемикач з відстанню між контактами щонайменш 3 мм, розташовуючи запобіжники на макс.3А між котлом та лінією. Важно дотримуватися полярності (ЛІНІЯ: коричневий дріт / НЕЙТРАЛЬ: синій дріт / ЗЕМЛЯ: жовтий-зелений дріт) в під'єднаннях до електричної лінії.



В компетенцію користувача не входить заміна кабелю живлення. У разі ушкодження кабелю вимкніть агрегат, потім зверніться по допомогу до кваліфікованого фахівця. Для заміни використовуйте виключно кабель "HAR H05 VV-F" 3x0,75 мм², максимальний діаметр якого не перевищує 8 мм.

Кімнатний термостат (опція)



УВАГА: КІМНАТНИЙ ТЕРМОСТАТ ПОВИНЕН МАТИ ВІЛЬНІ КОНТАКТИ. Підключуючи 230 В ДО КЛЕМ КІМНАТНОГО ТЕРМОСТАТУ, ВИ БЕЗПОВОРОТНО ЗАШКОДИТЕ ЕЛЕКТРОННУ ПЛАТУ.

При підключенні хроностатів або таймеру не беріть живлення для цих пристроїв з їх розмикаючих контактів. Забезпечення їх живленням повинно проводитися через безпосереднє під'єднання до мережі або за допомогою батарей, в залежності від типу агрегата.

Доступ до клемної коробки

Клемна коробка для підключення кімнатного термостата (част. 1 мал. 5) або дистанційного хроностата (див. 2 мал. 5) є доступною з нижньої частини котла, як вказано на мал. 5.

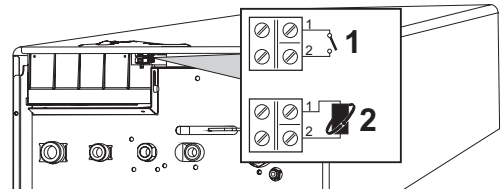

мал. 5 - Доступ до клемної коробки

- 1 = Підключення кімнатного термостата
 2 = Підключення дистанційного хроностата (OPENTHERM)

3.6 Повітряно-димові трубопроводи

Труба приєднання до димоходу повинна мати діаметр, не менший за діаметр штуцера на шибєрі. Починаючи від шибєра має бути улаштована вертикальна ділянка довжиною не менш півметра. Щодо визначення розмірів та монтажу димоходів та труби приєднання до них, дотримуйтеся діючих норм.



Котел оснащено пристроєм безпеки (термостат відпрацьованих газів), який блокує роботу агрегата у разі недостатньої тяги або засмічення димоходу. Не вимикайте й не ушкоджуйте цей пристрій.

4. ЕКСПЛУАТАЦІЯ І ТЕХНІЧНЕ ОБСЛУГОВУВАННЯ

Всі операції з регулювання, переналадження на інший тип газу, пуску в роботу, техобслуговування мають проводитися виключно кваліфікованими фахівцями.

FERROLI відхиляє будь-яку відповідальність за пошкодження майна і/або травми внаслідок ушкодження котла особами, які не мають відповідної кваліфікації і допусків.

4.1 Регулювання

Переведення на інший газ живлення

Котел може працювати на метані або нафтовому зрідженому газі (G.P.L.), і його було налагоджено на заводі на використання одного з цих двох газів, на що ясно вказано на упаковці та на таблиці з основними технічними даними на самому котлі. При виникненні необхідності в використанні газу, який відрізняється від попереднього передбаченого, необхідно придбати відповідний комплект для переобладнання і діяти, як вказано нижче:

- Замінити форсунки на головному пальнику, вставляючи форсунки, вказані у таблиці технічних даних у сар. 5, залежно від використовуваного типу газу.
- Видалити газову діафрагму
- Змінити параметр відповідно до типу газу:
 - переведіть котел у режим очікування
 - натисніть та утримуйте кнопку RESET впродовж 10 секунд: світлодіоди швидко блимають впродовж 2 секунд
 - червоний світлодіод горить
 - натисніть та утримуйте кнопку RESET впродовж 5 секунд: світлодіоди швидко блимають впродовж 2 секунд
 - поверніть регулювальник сантехнічної води (поз. 2 - мал. 1) на мінімум (для роботи на метані) або на максимум (для роботи на GPL)
 - натисніть та утримуйте кнопку RESET впродовж 5 секунд: світлодіоди швидко блимають впродовж 2 секунд
 - зелений світлодіод горить
 - поверніть регулювальник опалення (поз. 1 - мал. 1) на мінімум, потім на максимум
 - котел повернеться у режим очікування
 - поверніть регулювальники на задані температури
- Відрегулюйте мінімальний тиск і перевірте максимальний тиск на пальнику (див. Відповідний параграф), встановлюючи значення, вказані в таблиці технічних даних (див. сар. 5) для використовуваного газу
- Наклейте клейку таблицю з комплекту для переведення поблизу від таблиці з основними технічними даними для підтвердження здійсненого переведення.

Увімкнення тестового режиму TEST

Щоб увімкнути тестовий режим TEST, за 3 секунди тричі натисніть кнопку RESET. Котел розпалюється при максимальній потужності для опалення, встановленої згідно вказівок попереднього параграфа.

Щоб вдосконалитися у тому, що котел працює при 100% потужності, поверніть рукоятку опалення на мінімум та потім на максимум (част. 1 мал. 1).

Щоб увімкнути тестовий режим TEST, ще раз за 3 секунди натисніть тричі кнопку RESET. Після виходу з тестового режиму TEST, встановлена максимальна потужність опалення не змінюватиметься.

У всякому разі, тестовий режим TEST автоматично вимикається через 15 хвилин.

Регулювання тиску на пальнику

Цей агрегат, будучи агрегатом з модульованим пальником, має два фіксованих значення тиску: мінімальне і максимальне, якими мають бути значення, вказані у таблиці технічних даних за типом газу.

- Підключіть манометр до штуцера вимірювання тиску "В" мал. 6, який знаходиться позаду газового клапана
- За 3 секунди тричі натисніть кнопку **RESET**, щоб увімкнути тестовий режим **TEST**.
- Поверніть на мінімум регулювальник опалення (поз. 1 мал. 1).
- Відрегулюйте мінімальний тиск гвинтом "D" мал. 6, за годинниковою стрілкою для зменшення та проти годинникової стрілки для збільшення.
- Поверніть на максимум регулювальник опалення (поз. 1 мал. 1).
- Перевірте максимальний тиск.
- Тричі натисніть впродовж 3 секунд кнопку **RESET**, щоб вийти з тестового режиму **TEST**.

 Після перевірки тиску або його регулювання необхідно щільно закрутити регулювальний гвинт за допомогою фарби або відповідної пломби.

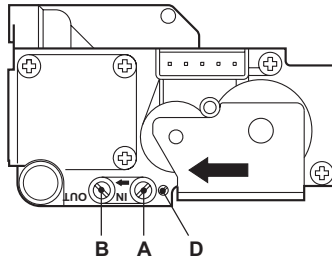

мал. 6 - Газовий клапан

- A** Штуцер для виміру тиску перед клапаном
- B** Штуцер для виміру тиску після клапана
- D** Регулювальний гвинт мінімального тиску

Регулювання потужності опалення

Для регулювання потужності опалення встановіть котел в тестовий режим **TEST** (див. sez. 4.1). Поверніть регулювальний температури опалення (див. 1 - мал. 1) за годинниковою стрілкою для збільшення потужності або проти годинникової стрілки для зменшення. Якщо натиснути кнопку **RESET** та притримати її впродовж 5 секунд, в якості максимальної потужності залишиться тільки ще встановлена. Вийдіть з режиму роботи **TEST** (див. sez. 4.1).

Регулювання потужності розпалювання

Щоб відрегулювати потужність розпалювання, встановіть котел у тестовий режим **TEST** (див. sez. 4.1). Поверніть регулятор температури сантехнічної води (див. 2 - мал. 1) за годинниковою стрілкою для збільшення потужності або проти годинникової стрілки для зменшення. Якщо натиснути кнопку **RESET** та притримати її 5 секунд, потужність залишиться на тільки ще встановленому рівні. Вийдіть з тестового режиму роботи **TEST** (див. sez. 4.1).

4.2 Пуск в експлуатацію

Перш ніж увімкнути котел

- Упевніться у щільності газового контуру.
- Перевірте підпір у розширювальному баку.
- Заповніть гідравлічний контур, забезпечивши повний випуск повітря з котла та з контуру.
- Перевірте, щоб не було витоків води в контурі опалення, у контурах ГВП, на з'єднаннях або у котлі.
- Перевірте правильність підключення електроустаткування та роботу системи заземлення
- Перевірте, щоб значення тиску газу для системи опалення було таким, як потрібно.
- Перевірте, щоб у безпосередній близькості від котла не було легкозаймистих рідин або матеріалів

Перевірки під час роботи

- Увімкніть агрегат.
- Упевніться у щільності контуру горіння і водяних систем.
- Перевіряйте ефективність димоходу і повітряно-димових трубопроводів під час роботи котла.
- Проконтролюйте правильність циркуляції води між котлом і системами.
- Упевніться у тому, що газовий клапан правильно працює як у фазі опалення, так і у фазі приготування гарячої сантехнічної води.
- Перевірте, чи добре котел розпалюється, виконавши декілька пробних розпалювань і вимикає за допомогою кімнатного термостата або дистанційного керування.
- Перевірте витрати палива за лічильником та порівняйте їх із значеннями у таблиці технічних даних сар. 5.
- Переконайтеся, що без запити на опалення пальник коректно розпалюється при відкритті крану з гарячою водою. Переконайтеся, що під час роботи на опалення, при відкритті крану з гарячою водою, зупиняється циркуляційний насос опалення та виконується приготування сантехнічної води.
- Перевірте правильність програмування параметрів і виконайте необхідне налаштування (компенсаційної кривої, потужності, температури, тощо).



4.3 Технічне обслуговування































Періодичний контроль

Для підтримки правильної роботи агрегату протягом тривалого часу необхідний щорічний контроль з боку фахівців. Контроль має передбачати такі перевірки:

- Пристрої керування і безпеки (газовий клапан, витратомір, термостати, тощо) мають функціонувати правильно.
- Контур виведення відпрацьованих газів повинен мати бездоганну ефективність. (Котел з герметичною камерою: вентилятор, реле тиску, тощо. - Герметична камера має бути щільно закритою: прокладки, притиски для кабелю, тощо) (Котел з відкритою камерою: шибер, термостат відпрацьованих газів, тощо)
- Повітряно-димові трубопроводи та кінцевий пристрій не повинні мати перешкод і витоків
- Пальник і теплообмінник мають бути чистими та без накипу. Для очищення не використовуйте хімікати або сталеві щітки.
- Електрод має бути без накипу та правильно встановленим.
- Газові і водяні системи повинні бути щільними.
- Тиск води у холодній системі має становити приблизно 1 бар; якщо це не так, поверніть його до цього значення.
- Циркуляційний насос не повинен бути заблокованим.
- У розширювальному баку має бути напір.
- Витрати й тиск газу мають відповідати значенням, вказаним у відповідних таблицях.

4.4 Вирішення проблем

Таблиця. 2 - Перелік неполадок (Умовні позначення світлодіодів  = Не горить /  = Горить /  = Блимає швидко)

Неполадка	 Зелений	 Жовтий	 Червоний	Можлива причина	Рішення
Пальник не розпалюється				Відсутність газу	Перевірити, чи рівномірний потік газу до котла і чи видалене повітря з трубопроводів
				Порушення у роботі електроду запалювання/ спостереження за полум'ям	Перевірити підключення електроду та його правильне розташування, а також відсутність нагару
				Несправний газовий клапан	Перевірити й замінити газовий клапан
Спрацьовує захисний пристрій проти перегріву				Ушкоджений датчик контуру опалення	Перевірити правильне розташування і функціонування датчика контуру опалення
				Немає циркуляції води в контурі	Перевірити циркуляційний насос
Сигнал наявності полум'я у вимкненому пальнику				Присутність повітря в контурі	Випустити повітря з системи
Реле тиску повітря (не замикає контакти протягом 60 секунд після активізації вентилятора)				Порушення у роботі електроду	Перевірити електропроводку іонізуючого електроду
				Неполадка плати	Перевірити плату
Недостатній тиск у контурі опалення				Контакт термостату відпрацьованих газів відкритий	Перевірити термостат
				Розрив електропроводки	Перевірити електропроводку
Неполадка напірного датчика				Канал має неправильні розміри або засмічений	Замінити димар
				Незаправлений контур	Заправити контур
Неполадка датчика гарячого водопостачання				Реле тиску води не під'єднане або ушкоджене	Перевірити датчик
				Ушкоджений датчик	Перевірити датчик
Спрацьовує захист теплообмінника. (Світлодіоди блимають по черзі)				Замикання в електропроводці	Перевірити електропроводку або замінити датчик
				Розрив електропроводки	Перевірити електропроводку або замінити датчик
Спрацьовує захист теплообмінника. (Світлодіоди блимають по черзі)				Ушкоджений датчик	Перевірити електропроводку або замінити датчик
				Немає циркуляції води (H ₂ O) в контурі	Перевірити циркуляційний насос
				Присутність повітря в контурі	Випустити повітря з контуру

5. ХАРАКТЕРИСТИКИ ТА ТЕХНІЧНІ ДАНІ

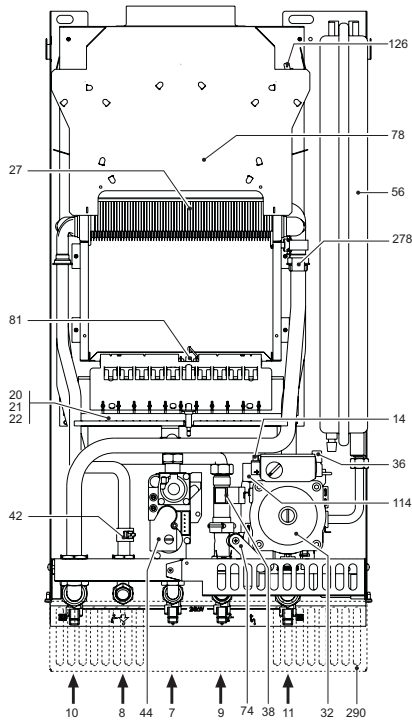

мал. 7 - Загальний вигляд DOMproject C 24

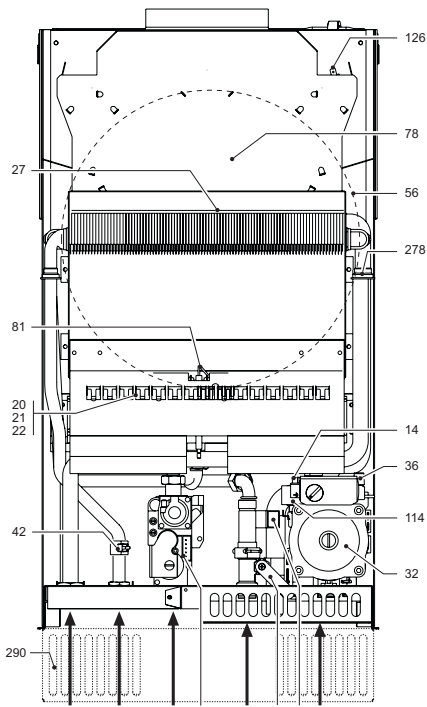

мал. 8 - Загальний вигляд DOMproject C 32

Таблиця. 3 - Умовні позначення на малюнках сар. 5

7 Вхід газу	42 Температурний зонд сантехнічної води
8 Вихід сантехнічної води	44 Газовий клапан
9 Вхід сантехнічної води	56 Розширювальний бак
10 Прямая лінія (нагнітання)	72 Кімнатний термостат (опція)
11 Зворотна лінія	74 Вентиль для заправлення системи
14 Запобіжний клапан	78 Шибер
20 Блок пальників	81 Електрод розпалювання/ спостереження за полум'ям
21 Головна форсунка	114 Реле тиску води
22 Пальник	126 Термостат відпрацьованих газів
27 Теплообмінник з міді для опалення й гарячого водопостачання	139 Дистанційний хроностат
32 Циркуляційний насос системи опалення	278 Подвійний датчик (Безпека + Опалення)
36 Автоматичний випуск повітря	290 Протитвітряна ґратка (опція)
38 Витратомір	

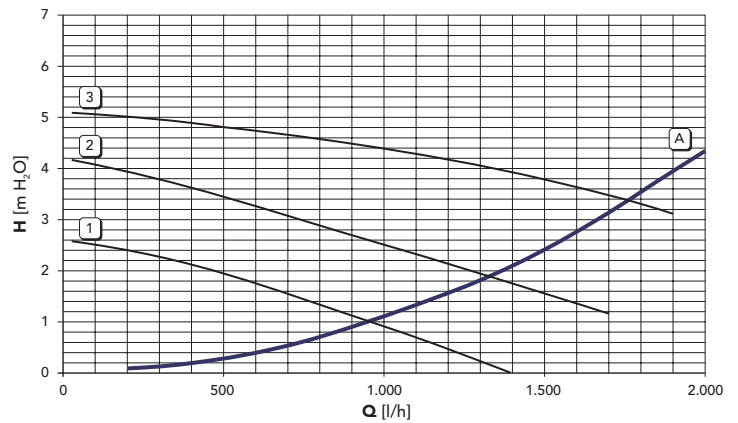

мал. 9 - Утрати напору / тиску циркуляційних насосів DOMproject C 24

A = Утрати напору котла - 1,2 та 3 = Швидкість циркуляційного насосу

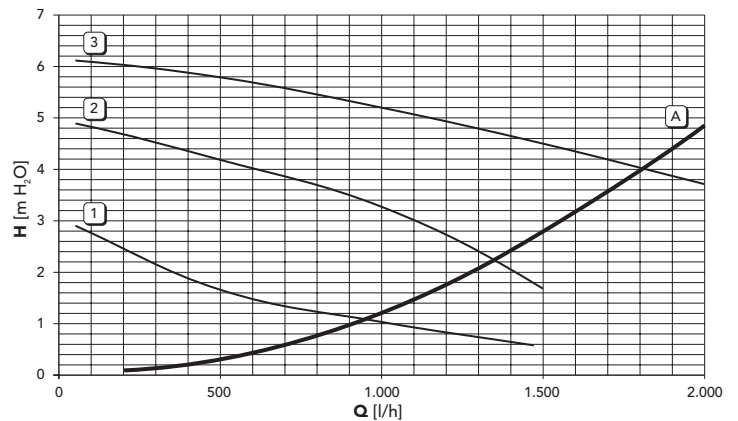

мал. 10 - Утрати напору / тиску циркуляційних насосів DOMproject C 32

A = Утрати напору котла - 1,2 та 3 = Швидкість циркуляційного насосу

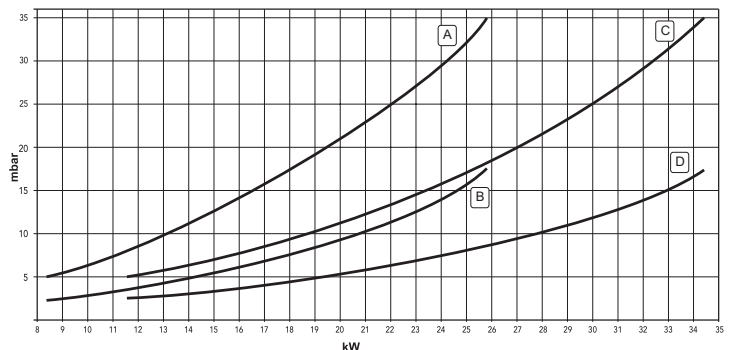

мал. 11 - Діафрагма тиску - потужність

A = GPL DOMproject C 24 - B = METAH DOMproject C 24
C = GPL DOMproject C 32 - D = METAH DOMproject C 32

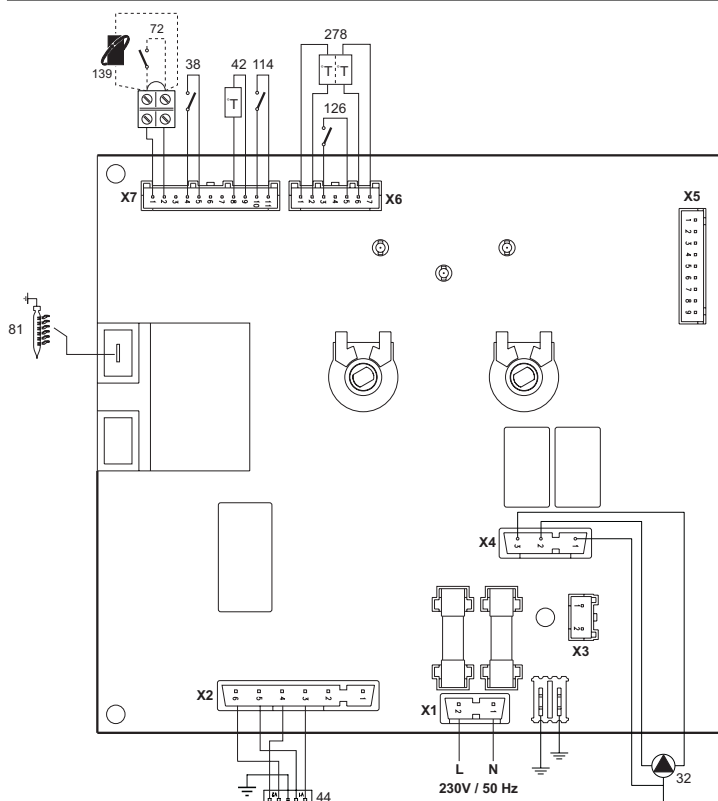

mal. 12 - Електрична схема

Таблиця. 4 - Технічні дані

Дані	Одиниця виміру	DOMproject C 24	DOMproject C 32	
Максимальна теплоємність	кВт	25.8	34.4	(Q)
Мінімальна теплоємність	кВт	8.3	11.5	(Q)
Максимальна теплова потужність системи опалення	кВт	23.5	31.3	(P)
Мінімальна теплова потужність системи опалення	кВт	7.0	9.7	(P)
Максимальна теплова потужність системи гарячого водопостачання	кВт	23.5	31.3	
Мінімальна теплова потужність системи гарячого водопостачання	кВт	7.0	9.7	
Форсунки пальника G20	Шт. x Ш	11 x 1.35	15 x 1.35	
Газова діафрагма G20	Ш	5.00	5.60	
Тиск газу живлення G20	мбар	20	20	
Максимальний тиск позаду газового клапану (G20)	мбар	17.5	17.5	
Мінімальний тиск позаду газового клапану (G20)	мбар	2.2	2.2	
Макс. витрати газу G20	м³/год	2.73	3.64	
Мін. витрати газу G20	м³/год	0.88	1.22	
Форсунки пальника G31	Шт. x Ш	11 x 0.79	15 x 0.79	
Газова діафрагма G31	Ш	Немає діафрагми	Немає діафрагми	
Тиск газу живлення G31	мбар	37	37	
Максимальний тиск позаду газового клапану (G31)	мбар	35.0	35.0	
Мінімальний тиск позаду газового клапану (G31)	мбар	5.0	5.0	
Макс. витрати газу G31	кг/год	2.00	2.69	
Мін. витрати газу G31	кг/год	0.65	0.90	
Клас ефективності за директивою 92/42 EEC	-	★★		
Клас емісії NOx	-	3 (<150 мг/кВтгод)		(NOx)
Максимальний робочий тиск в системі опалення	бар	3	3	(BMT)
Мінімальний робочий тиск в системі опалення	бар	0.8	0.8	
Максимальна температура опалення	°C	90	90	(tmax)
Вміст води для опалення	літри	1.0	1.2	
Ємність розширювального баку для системи опалення	літри	7	10	
Підпір у розширювальному баку для системи опалення	бар	1	1	
Максимальний робочий тиск системи водопостачання	бар	9	9	(PMW)
Мінімальний робочий тиск системи водопостачання	бар	0.25	0.25	
Вміст сантехнічної води	літри	0.3	0.5	
Витрати гарячої сантехнічної води при Δt 25°C	л/хв	13.4	17.9	
Витрати гарячої сантехнічної води при Δt 30°C	л/хв	11.2	14.9	(D)
Клас захисту	IP	X5D	X5D	
Напруга живлення	В/Гц	230В/50Гц	230В/50Гц	
Споживана електрична потужність	Вт	80	90	
Споживана електрична потужність системи водопостачання	Вт	15	15	
Вага (порожній)	кг	25	30	
Тип агрегату		B _{11BS}		
PIN CE		0461BR0841		

The logo for Ferroli features the word "ferroli" in a bold, lowercase, sans-serif font. A grey, curved graphic element arches over the top of the letters "e" and "r".

ferroli

FERROLI S.p.A.
Via Ritonda 78/a
37047 San Bonifacio - Verona - ITALY
www.ferroli.it