



# THESI

**23E — 28 E**

**24 SE — 30 SE**

E – навісні опалювальні котли  
з відкритою камерою згорання  
SE – навісні опалювальні котли  
з закритою камерою згорання

---

E – навесные отопительные котлы  
с открытой камерой сгорания  
SE – навесные отопительные котлы  
с закрытой камерой сгорания

**Технічні характеристики**  
**Інструкція з установлення**  
**Інструкція з експлуатації**

---

**Технические характеристики**  
**Инструкция по монтажу**  
**Инструкция по эксплуатации**

<b>Попередження</b> .....	3
<b>Технічні характеристики</b> .....	6
Габарити.....	10
Характеристики циркуляційного насосу.....	11
Інструкція з установавання.....	12
Розміщення котла.....	12
Кріплення котла.....	12
Підключення до системи водопостачання.....	14
Заповнення котла.....	16
Підключення до системи газопостачання.....	17
Підключення до системи подачі електроенергії.....	18
Підключення до системи димовидалення Thesi E (природна тяга).....	19
Підключення до системи димовидалення Thesi SE (примусова тяга).....	20
Типологія відводу димових газів Thesi 24 SE – 30 SE.....	24
<b>Інструкція з технічного обслуговування</b> .....	27
<b>Інструкція з експлуатації</b> .....	28
Правила введення котла в експлуатацію.....	28
Корисні поради.....	28
Органи регулювання та індикатори.....	30
Сигналізація несправностей.....	35
Перерва в експлуатації котла.....	41
Можливі несправності.....	42
Попередження під час експлуатації.....	42

<b>Предупреждения</b> .....	3
<b>Технические характеристики</b> .....	8
Габариты.....	10
Характеристики циркуляционного насоса.....	11
Инструкция по монтажу.....	12
Размещение котла.....	12
Крепление котла.....	12
Подключение к системе водоснабжения.....	14
Заполнение котла.....	16
Подключение к системе газоснабжения.....	17
Подключение к системе подачи электроэнергии.....	18
Подключение к системе дымоудаления Thesi E (естественная тяга).....	19
Подключение к системе дымоудаления Thesi SE (принудительная тяга).....	20
Типология отвода дымовых газов Thesi 24 SE – 30 SE.....	24
<b>Инструкция по техническому обслуживанию</b> .....	27
<b>Инструкция по эксплуатации</b> .....	28
Правила введения котла в эксплуатацию.....	28
Полезные советы.....	28
Органы регулирования и индикаторы.....	30
Сигнализация неисправностей.....	35
Перерыв в эксплуатации котла.....	41
Возможные неисправности.....	42
Предупреждения во время эксплуатации.....	42

## Попередження

### УВАГА

(для моделей з примусовою тягою)

ДЛЯ РОЗМІЩЕННЯ ДІАФРАГМИ УВАЖНО ПРОЧИТАЙТЕ ІНСТРУКЦІЇ, ЯКІ СТОСУЮТЬСЯ ТИПОЛОГІЇ ВІДВОДУ ДИМОВИХ ГАЗІВ, В РОЗДІЛІ „ТИПОЛОГІЯ ВІДВОДУ ДИМОВИХ ГАЗІВ”

### ЦЕ ВАЖЛИВО

ПЕРШЕ ВКЛЮЧЕННЯ КОТЛА ПОВИННО БУТИ ВИКОНАНО ТЕХНІЧНИМ СПЕЦІАЛІСТОМ УСЦ, ЯКИЙ МАЄ ДОЗВІЛ НА ТАКІ РОБОТИ.

Якщо ви довірите перше включення котла УСЦ, при цьому автоматично набуває чинності Стандартна Гарантія компанії Негманн.

Символи, які застосовуються в цій інструкції:



**НЕБЕЗПЕКА:** рекомендації, які супроводжуються цим символом **ПОВИННІ** виконуватись для запобігання нещасним випадкам механічної чи загальної природи (наприклад, поранення чи контузії).



**НЕБЕЗПЕКА:** рекомендації, які супроводжуються цим символом **ПОВИННІ** виконуватись для запобігання нещасним випадкам **ЕЛЕКТРИЧНОЇ** природи (ураження електричним струмом)



**НЕБЕЗПЕКА:** рекомендації, які супроводжуються цим символом **ПОВИННІ** виконуватись для запобігання нещасним випадкам **ТЕРМІЧНОЇ** природи (опіки).



**Увага:** рекомендації, які супроводжуються цим символом **ПОВИННІ** виконуватись для запобігання неправильному функціонуванню чи фізичному пошкодженню апарату та інших речей.

Збірник інструкцій є невід'ємною частиною продукції та додається до кожного котла.

## Предупреждения

### ВНИМАНИЕ

(для моделей с принудительной тягой)

ДЛЯ УСТАНОВКИ ДИАФРАГМЫ ВНИМАТЕЛЬНО ПРОЧИТАЙТЕ ИНСТРУКЦИИ, КОТОРЫЕ КАСАЮТСЯ ОТВОДА ДЫМОВЫХ ГАЗОВ, В РАЗДЕЛЕ „ТИПОЛОГИЯ ОТВОДА ДЫМОВЫХ ГАЗОВ”

### ЭТО ВАЖНО

ПЕРВОЕ ВКЛЮЧЕНИЕ КОТЛА ДОЛЖНО БЫТЬ ВЫПОЛНЕНО ТЕХНИЧЕСКИМ СПЕЦИАЛИСТОМ УСЦ, КОТОРЫЙ ИМЕЕТ РАЗРЕШЕНИЕ НА ТАКИЕ РАБОТЫ.

Если вы доверите первое включение котла УСЦ, при этом автоматически вступает в силу Стандартная Гарантия компании Негманн.

Символы, которые применяются в этой инструкции:



**ОПАСНОСТЬ:** рекомендации, которые сопровождаются этим символом **ДОЛЖНЫ** выполняться для предотвращения несчастных случаев механической или общей природы (например, ранения или контузии).



**ОПАСНОСТЬ:** рекомендации, которые сопровождаются этим символом **ДОЛЖНЫ** выполняться для предотвращения несчастных случаев **ЭЛЕКТРИЧЕСКОЙ** природы (поражения электрическим током)



**ОПАСНОСТЬ:** рекомендации, которые сопровождаются этим символом **ДОЛЖНЫ** выполняться для предотвращения несчастных случаев **ТЕРМИЧЕСКОЙ** природы (ожоги).



**Внимание:** рекомендации, которые сопровождаются этим символом **ДОЛЖНЫ** выполняться для предотвращения неправильного функционирования или физического повреждения котла и других предметов.

Сборник инструкций является неотъемлемой частью продукции и прилагается к каждому котлу.



Уважно прочитайте рекомендації, які містяться в збірнику інструкцій, тому що вони надають важливу інформацію щодо безпеки установлення, експлуатації, та обслуговування.

- Бережіть цей збірник, щоб він був вам у нагоді при необхідності консультації.
- Установлення повинне здійснюватись з додержанням чинних національних та місцевих норм, персоналом, який має професійну підготовку, та у відповідності з інструкціями виробника.
- Стосовно персоналу з професійною підготовкою, маються на увазі технічні знання у сфері вузлів нагрівальних приладів для громадського використання та нагріву води.
- Операції, які виконуються користувачем, містяться **ВИКЛЮЧНО** в розділі „Інструкція з експлуатації”.
- Завод-виготовлювач знімає із себе будь-яку відповідальність за контрактом та за межами контракту за шкоду, заподіяну неправильним установленням та експлуатацією, а також за недодержання чинних національних та місцевих стандартів та інструкцій, наданих безпосередньо виробником.
- Це важливо: цей котел служить для нагріву води до температури, яка є нижчою від температури кипіння при атмосферному тиску; повинен підключатись до системи опалення та до мережі подачі гарячої води, сумісної за своїми експлуатаційними характеристиками та за потужністю.

**Наступні три пункти стосуються і технічного персоналу і користувачів:**

- Не залишайте біля дітей весь матеріал, знятий з котла при розпакуванні (картон, гвіздки, пластикові пакети тощо), тому що він може становити загрозу безпеці.
- Перед здійсненням чистки чи обслуговування котла необхідно відключити його від мережі електричного струму за допомогою вимикача на приладі та/чи будь-яких інших органів від'єднання від мережі.
- У разі ушкодження чи неналежного функціонування відключіть котел, уникаючи при цьому будь-яких спроб налагодження чи прямого втручання.

Допомога та налагодження котла повинні здійснюватись виключно персоналом УСЦ та із застосуванням виключно оригінальних запасних частин. Недодержання вищезазначених вимог може вплинути на безпечність експлуатації котла.

- Кожного разу, коли ви вирішуєте не



Внимательно прочитайте рекомендации, которые содержатся в сборнике инструкций, потому что они предоставляют важную информацию относительно безопасности установки, эксплуатации и обслуживания.

- Берегите этот сборник, он будет вам полезен при необходимости консультации.
- Установка должна осуществляться соответственно действующим национальным и местным нормам, персоналом, который имеет профессиональную подготовку и в соответствии с инструкциями производителя.
- Относительно персонала с профессиональной подготовкой, имеются в виду технические знания в сфере узлов нагревательных приборов для общественного использования и нагрева воды.
- Операции, которые выполняются пользователем, содержатся **ИСКЛЮЧИТЕЛЬНО** в разделе „Инструкция по эксплуатации”.
- Завод-изготовитель снимает с себя всякую ответственность по контракту и вне контракта за вред, причиненный неправильной установкой и эксплуатацией, а также за невыполнение действующих национальных и местных норм и рекомендаций производителя.
- Это важно: этот котел служит для нагрева воды до температуры, которая ниже температуры кипения при атмосферном давлении; должен подключаться к системе отопления и к сети подачи горячей воды, совместимой по своим эксплуатационным характеристикам и по мощности.

**Следующие три пункта касаются и технического персонала, и пользователей:**

- Не оставляйте возле детей весь материал, снятый с котла при распаковке (картон, гвозди, пластиковые пакеты и тому подобное), потому что он может представлять угрозу безопасности.
- Перед осуществлением чистки или обслуживания котла необходимо отключить его от сети электрического тока с помощью выключателя на котле и/или любых других приборов отключения от сети.
- В случае повреждения или неподобающего функционирования, отключите котел, избегая при этом любых попыток настройки или прямого вмешательства.

Помощь и настройка котла должны осуществляться исключительно персоналом УСЦ и с применением исключительно оригинальных запасных частей. Несовпадение вышеупомянутым требованиям может повлиять на безопасность эксплуатации котла.

- Каждый раз, когда вы решаете не пользоваться

користуватись котлом, ви повинні забезпечити надійне зберігання таких деталей, які можуть стати джерелом загрози.

- Якщо ви плануєте продати чи перевозити котел до іншого користувача, переконайтесь, що разом з котлом ви передаєте цей збірник інструкцій, щоб новий власник чи той, хто буде його установлювати, могли звернутись до нього за порадою.
- Котел повинен використовуватись тільки за своїм безпосереднім призначенням. Будь-яке інше використання вважається неналежним і тому небезпечним.
- Користуватись котлом за іншим призначенням забороняється.
- Цей котел повинен установлюватись виключно на стіні.

котлом, вы должны обеспечить надежное хранение тех деталей, которые могут стать источником угрозы.

- Если вы планируете продать или перевозить котел другому пользователю, убедитесь, что вместе с котлом вы передаете этот сборник инструкций, чтобы новый владелец или тот, кто будет его устанавливать, могли обратиться к нему за советом.
- Котел должен использоваться только по своему непосредственному назначению. Любое другое использование считается неподобающим и потому опасным.
- Пользоваться котлом по другому назначению запрещается.
- Этот котел должен устанавливаться исключительно на стене.

# Технічні характеристики

Технічні характеристики	Од. виміру	THESI 23 E		THESI 28 E	
Сертифікація	№	0694 BN 3710		0694 BN 3710	
Категорія		II H3+		II H3+	
Тип		B11/BS			
Газ (для довідок)		G20	G30/G31	G20	G30/G31
Споживана теплова потужність макс.	кВт	25.6	25.6	30.5	30.0
Споживана теплова потужність мін.	кВт	10.5	10.5	13.2	13.2
Корисна теплова потужність макс.	кВт	23.1	23.1	27.5	27.1
Корисна теплова потужність мін.	кВт	9.1	9.1	11.4	11.4
Клас NO <sub>x</sub>		3	1	3	1
Викид NO <sub>x</sub> зважений	мг/кВт год	146.1	251.9/ 213.7	149.7	262.1/ 230.3
Викид CO (при номінальній потужності)	ppm	24.6	55.5/32.3	26.7	34.9/16.9
Вміст CO <sub>2</sub> в димових газах (при номінальній потужності)	%	4.5	5.5/5.5	4.6	5.5/5.3
<b>ККД</b>					
Номінальний ККД	%	90.8		91.4	
ККД при 30% потужності	%	88.1		89.8	
<b>Характеристики системи опалення</b>					
Регулювання температури води для нагрівання (мін. ÷ макс.)	°C	30 ÷ 80		30 ÷ 80	
Розширювальний бак	л	8		8	
Тиск розширювального баку	бар	1		1	
Максимальний робочий тиск при експлуатації	бар	3		3	
Максимальна температура	°C	85		85	
<b>Характеристики системи гарячого водопостачання</b>					
Постійний вихід при ΔT = 25 °C	л/хв	13.2		15.8	
Постійний вихід при ΔT = 30 °C	л/хв	11.0		13.2	
Мінімальний вихід сантехнічної води	л/хв	2		2	
Максимальний тиск сантехнічної води	бар	6		6	
Мінімальний тиск сантехнічної води	бар	0.5		0.5	
Регулювання температури сантехнічної води (мін. ÷ макс.)	°C	30 ÷ 55		30 ÷ 55	
<b>Електричні характеристики</b>					
Напруга/частота	В/Гц	220/50		220/50	
Потужність	Вт	98		98	
Захист		IPx5D		IPx5D	
<b>Габаритні розміри</b>					
Довжина – Висота - Ширина	мм	див. розділ „ГАБАРИТИ”			
Вага	кг	33		33.5	
<b>Підключення (відводу диму)</b>					
Вхід/вихід теплоносія системи опалення	дюйм	3/4”		3/4”	
Вхід/вихід сантехнічної води	дюйм	1/2”		1/2”	
Подача газу до котла	дюйм	3/4”		3/4”	
Діаметр труби для відводу диму	мм	130		140	
Діаметр коаксіального димоходу	мм				
Довжина коаксіальн. димоходу (мін. ÷ макс.) по горизонталі	м				
Довжина коаксіальн. димоходу (мін. ÷ макс.) по вертикалі	м				
Діаметр окремих труб відводу диму / підводу повітря	мм				
Довжина окремих труб (мін. ÷ макс.)	м				
<b>Тиск подачі газу</b>					
Газ для довідок		G20	G30/G31	G20	G30/G31
Номінальний тиск	мбар	20	29/37	20	29/37
Кількість сопел		13		14	
Діаметр сопел	1/100мм	120	75/75	125	76/76
<b>Витрата газу</b>					
Q макс.	м <sup>3</sup> /год.	2.71		3.22	
	кг/год.		2.01/1.98		2.36/2.33
Q мін.	м <sup>3</sup> /год.	1.11		1.40	
	кг/год.		0.83/0.81		1.04/1.02

## Технічні характеристики

Технічні характеристики	Од. виміру	THESI 24 SE		THESI 30 SE	
Сертифікація	№	0694 BN 3710		0694 BN 3710	
Категорія		II H3+		II H3+	
Тип		B11/BS			
Газ (для довідок)		G20	G30/G31	G20	G30/G31
Споживана теплова потужність макс.	кВт	25.6	25.6	32	32
Споживана теплова потужність мін.	кВт	10.5	10.5	13.2	13.2
Корисна теплова потужність макс.	кВт	23.7	23.7	30	30
Корисна теплова потужність мін.	кВт	9.1	9.1	11.6	11.6
Клас NO <sub>x</sub>		3	2/2	3	2/2
Викид NO <sub>x</sub> зважений	мг/кВт год	137	158/ 166	130.9	199/199
Викид CO (при номінальній потужності)	ppm	36	448/25	24	29.0/18.20
Вміст CO <sub>2</sub> в димових газах (при номінальній потужності)	%	6.7	8.0/7.8	6.2	7.0/6.8
<b>ККД</b>					
Номінальний ККД	%	93.2		93.7	
ККД при 30% потужності	%	90.4		91.7	
<b>Характеристики системи опалення</b>					
Регулювання температури води для нагрівання (мін. ÷ макс.)	°C	30 ÷ 80		30 ÷ 80	
Розширювальний бак	л	8		8	
Тиск розширювального баку	бар	1		1	
Максимальний робочий тиск при експлуатації	бар	3		3	
Максимальна температура	°C	85		85	
<b>Характеристики системи гарячого водопостачання</b>					
Постійний вихід при ΔT = 25 °C	л/хв	13.6		17.2	
Постійний вихід при ΔT = 30 °C	л/хв	11.3		14.3	
Мінімальний вихід сантехнічної води	л/хв	2		2	
Максимальний тиск сантехнічної води	бар	6		6	
Мінімальний тиск сантехнічної води	бар	0.5		0.5	
Регулювання температури сантехнічної води (мін. ÷ макс.)	°C	30 ÷ 55		30 ÷ 55	
<b>Електричні характеристики</b>					
Напруга/частота	В/Гц	220/50		220/50	
Потужність	Вт	130		135	
Захист		IPx5D		IPx5D	
<b>Габаритні розміри</b>					
Довжина – Висота - Ширина	мм	див.розділ „ГАБАРИТИ”			
Вага	кг	37		38	
<b>Підключення (відводу диму )</b>					
Вхід/вихід теплоносія системи опалення	дюйм	¾”		¾”	
Вхід/вихід сантехнічної води	дюйм	½”		½”	
Подача газу до котла	дюйм	¾”		¾”	
Діаметр труби для відводу диму	мм				
Діаметр коаксіального димоходу	мм	100/60		100/60	
Довжина коаксіальн. димоходу (мін. ÷ макс.) по горизонталі	м	1 – 4		1 – 3	
Довжина коаксіальн. димоходу (мін. ÷ макс.) по вертикалі	м	1 – 5		1 – 4	
Діаметр окремих труб відводу диму / підводу повітря	мм	80		80	
Довжина окремих труб (мін. ÷ макс.)	м	2 – 30		2 – 16	
<b>Тиск подачі газу</b>					
Газ для довідок		G20	G30/G31	G20	G30/G31
Номінальний тиск	мбар	20	29/37	20	29/37
Кількість сопел		13		14	
Діаметр сопел	1/100мм	120	75/75	130	78/78
<b>Витрата газу</b>					
Q макс.	м <sup>3</sup> /год.	2.71		3.38	
	кг/год.		2.01/1.98		2.52/2.2.48
Q мін.	м <sup>3</sup> /год.	1.11		1.40	
	кг/год.		0.83/0.81		1.04/1.02

## Технические характеристики

Технические характеристики	Ед. изм.	THESI 23 E		THESI 28 E	
Сертификация	№	0694 BN 3710		0694 BN 3710	
Категория		II H3+		II H3+	
Тип		B11/BS			
Газ (для справок)		G20	G30/G31	G20	G30/G31
Потребляемая тепловая мощность макс.	кВт	25.6	25.6	30.5	30.0
Потребляемая тепловая мощность мин.	кВт	10.5	10.5	13.2	13.2
Полезная тепловая мощность макс.	кВт	23.1	23.1	27.5	27.1
Полезная тепловая мощность мин.	кВт	9.1	9.1	11.4	11.4
Клас NO <sub>x</sub>		3	1	3	1
Выброс NO <sub>x</sub> взвешенный	мг/кВт час	146.1	251.9/213.7	149.7	262.1/230.3
Выброс CO (при номинальной мощности)	ppm	24.6	55.5/32.3	26.7	34.9/16.9
Содержание CO <sub>2</sub> в дымовых газах (при номинальной мощности)	%	4.5	5.5/5.5	4.6	5.5/5.3
<b>КПД</b>					
Номинальный КПД	%	90.8		91.4	
КПД при 30 % мощности	%	88.1		89.8	
<b>Характеристики системы отопления</b>					
Регуляция температуры воды для отопления (мин. ÷ макс.)	°C	30 ÷ 80		30 ÷ 80	
Расширительный бак	л	8		8	
Давление расширительного бака	бар	1		1	
Максимальное рабочее давление при эксплуатации	бар	3		3	
Максимальная температура	°C	85		85	
<b>Характеристики системы горячего водоснабжения</b>					
Постоянный выход при ΔT = 25 °C	л/мин	13.2		15.8	
Постоянный выход при ΔT = 30 °C	л/мин	11.0		13.2	
Минимальный выход сантехнической воды	л/мин	2		2	
Максимальное давление сантехнической воды	бар	6		6	
Минимальное давление сантехнической воды	бар	0.5		0.5	
Регуляция температуры сантехнической воды (мин. ÷ макс.)	°C	30 ÷ 55		30 ÷ 55	
<b>Электрические характеристики</b>					
Напряжение/частота	В/Гц	220/50		220/50	
Мощность	Вт	98		98	
Защита		IPx5D		IPx5D	
<b>Габаритные размеры</b>					
Длина – Высота - Ширина	мм	см. раздел „ГАБАРИТЫ”			
Вес	кг	33		33.5	
<b>Подключение (отвод дыма )</b>					
Вход/выход теплоносителя системы отопления	дюйм	¾”		¾”	
Вход/выход сантехнической воды	дюйм	½”		½”	
Подача газа к котлу	дюйм	¾”		¾”	
Диаметр трубы для отвода дыма	мм	130		140	
Диаметр коаксиального дымохода	мм				
Длина коаксиального дымохода (мин. ÷ макс.) по горизонтали	м				
Длина коаксиального дымохода (мин. ÷ макс.) по вертикали	м				
Диаметр отдельных труб отвода дыма / подвода воздуха	мм				
Длина отдельных труб (мин. ÷ макс.)	м				
<b>Давление подачи газа</b>					
Газ (для справок)		G20	G30/G31	G20	G30/G31
Номинальное давление	мбар	20	29/37	20	29/37
Количество сопел		13		14	
Диаметр сопел	1/100мм	120	75/75	125	76/76
<b>Потребление газа</b>					
Q макс.	м <sup>3</sup> /ч	2.71		3.22	
	кг/ч		2.01/1.98		2.36/2.33
Q мин.	м <sup>3</sup> /ч	1.11		1.40	
	кг/ч		0.83/0.81		1.04/1.02



## Технические характеристики

Технические характеристики		Ед. изм.	THESI 24 SE		THESI 30 SE	
Сертификация		№	0694 BN 3710		0694 BN 3710	
Категория			II H3+		II H3+	
Тип			B11/BS			
Газ (для справок)			G20	G30/G31	G20	G30/G31
Потребляемая тепловая мощность макс.		кВт	25.6	25.6	32	32
Потребляемая тепловая мощность мин.		кВт	10.5	10.5	13.2	13.2
Полезная тепловая мощность макс.		кВт	23.7	23.7	30	30
Полезная тепловая мощность мин.		кВт	9.1	9.1	11.6	11.6
Клас NO <sub>x</sub>			3	2/2	3	2/2
Выброс NO <sub>x</sub> взвешенный		мг/кВт час	137	158/166	130.9	199/199
Выброс CO (при номинальной мощности)		ppm	36	448/25	24	29.0/18.20
Содержание CO <sub>2</sub> в дымовых газах (при номинальной мощности)		%	6.7	8.0/7.8	6.2	7.0/6.8
<b>КПД</b>						
Номинальный КПД		%	93.2		93.7	
КПД при 30 % мощности		%	90.4		91.7	
<b>Характеристики системы отопления</b>						
Регуляция температуры воды для отопления (мин. ÷ макс.)		°С	30 ÷ 80		30 ÷ 80	
Расширительный бак		л	8		8	
Давление расширительного бака		бар	1		1	
Максимальное рабочее давление при эксплуатации		бар	3		3	
Максимальная температура		°С	85		85	
<b>Характеристики системы горячего водоснабжения</b>						
Постоянный выход при ΔT = 25 °С		л/мин	13.6		17.2	
Постоянный выход при ΔT = 30 °С		л/мин	11.3		14.3	
Минимальный выход сантехнической воды		л/мин	2		2	
Максимальное давление сантехнической воды		бар	6		6	
Минимальное давление сантехнической воды		бар	0.5		0.5	
Регуляция температуры сантехнической воды (мин. ÷ макс.)		°С	30 ÷ 55		30 ÷ 55	
<b>Электрические характеристики</b>						
Напряжение/частота		В/Гц	220/50		220/50	
Мощность		Вт	130		135	
Защита			IPx5D		IPx5D	
<b>Габаритные размеры</b>						
Длина – Высота - Ширина		мм	<i>см. раздел „ ГАБАРИТЫ ”</i>			
Вес		кг	37		38	
<b>Подключение (отвод дыма )</b>						
Вход/выход теплоносителя системы отопления		дюйм	¾”		¾”	
Вход/выход сантехнической воды		дюйм	½”		½”	
Подача газа к котлу		дюйм	¾”		¾”	
Диаметр трубы для отвода дыма		мм				
Диаметр коаксиального дымохода		мм	100/60		100/60	
Длина коаксиального дымохода (мин. ÷ макс.) по горизонтали		м	1 – 4		1 – 3	
Длина коаксиального дымохода (мин. ÷ макс.) по вертикали		м	1 – 5		1 – 4	
Диаметр отдельных труб отвода дыма / подвода воздуха		мм	80		80	
Длина отдельных труб (мин. ÷ макс.)		м	2 – 30		2 – 16	
<b>Давление подачи газа</b>						
Газ (для справок)			G20	G30/G31	G20	G30/G31
Номинальное давление		мбар	20		20	
Количество сопел			13		14	
Диаметр сопел		1/100мм	120	75/75	130	78/78
<b>Потребление газа</b>						
Q макс.		м <sup>3</sup> /ч	2.71		3.38	
		кг/ч	2.01/1.98		2.52/2.2.48	
Q мин.		м <sup>3</sup> /ч	1.11		1.40	
		кг/ч	0.83/0.81		1.04/1.02	

## THESI E - SE

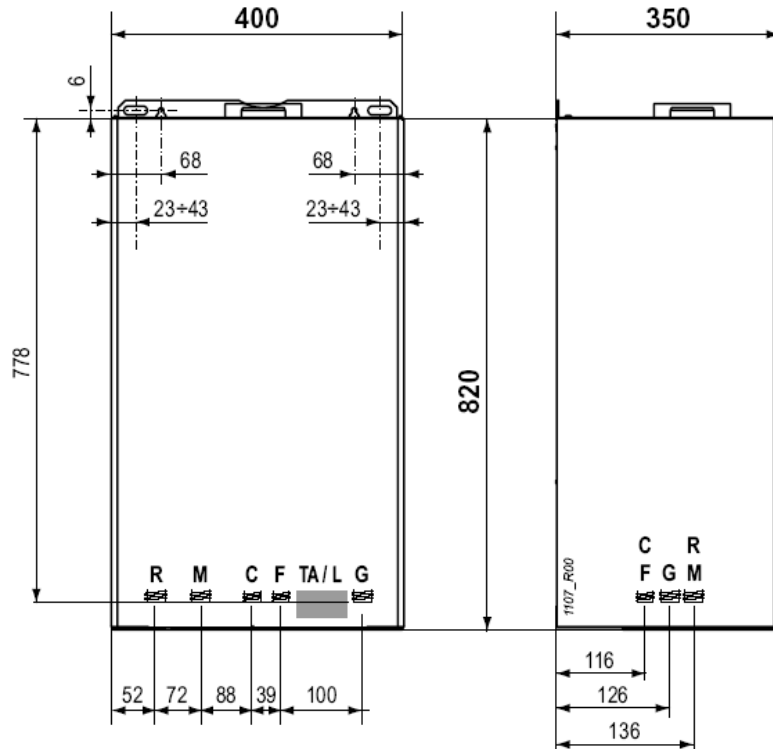

## Позначення:

- R — повернення теплоносія з системи опалення (3/4")
- M — подача теплоносія в систему опалення (3/4")
- C — вихід гарячої води (1/2")
- F — вхід холодної води (1/2")
- TA/L — індикативна позиція підключення до мережі і підключення термостату приміщення
- G — газ (3/4")

## Обозначения:

- R — возврат теплоносителя из системы отопления (3/4")
- M — подача теплоносителя в систему отопления (3/4")
- C — выход горячей воды (1/2")
- F — вход холодной воды (1/2")
- TA/L — индикативная позиция подключения к сети и подключения термостата помещения
- G — газ (3/4")

## THESI 24-30 SE:

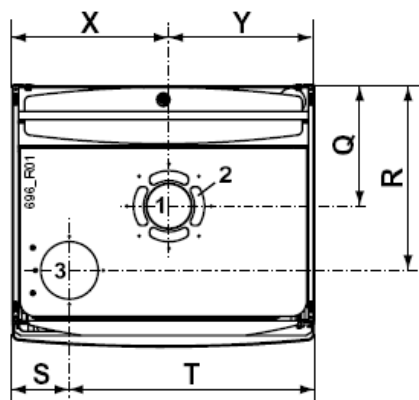

МОДЕЛЬ	X (mm)	Y (mm)	Q (mm)	R (mm)	S (mm)	T (mm)
THESI 23 E	207	193	197			
THESI 28 E	207	193	197			
THESI 24 SE	207	193	161	248	75	325
THESI 30 SE	207	193	161	248	75	325

## Позначення:

1. викид диму
2. забір повітря
3. забір повітря (додатковий)

## Обозначения:

1. выброс дыма
2. забор воздуха
3. забор воздуха (дополнительный)

Графік характеристик насосу котла **THESE** з  
вибором швидкості I, II, та III

График характеристик насоса котла **THESE**  
с выбором скорости I, II и III

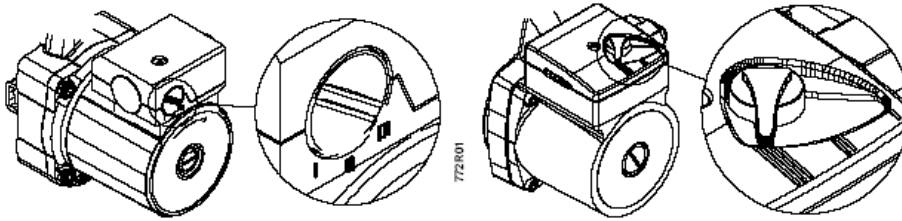

**THESE 23 E - 24 SE**

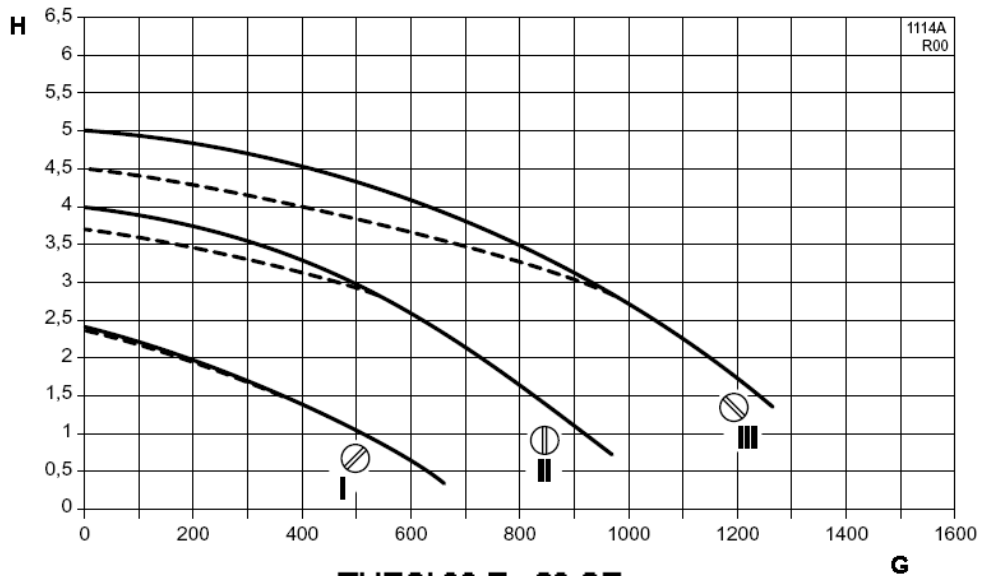

**THESE 28 E - 30 SE**

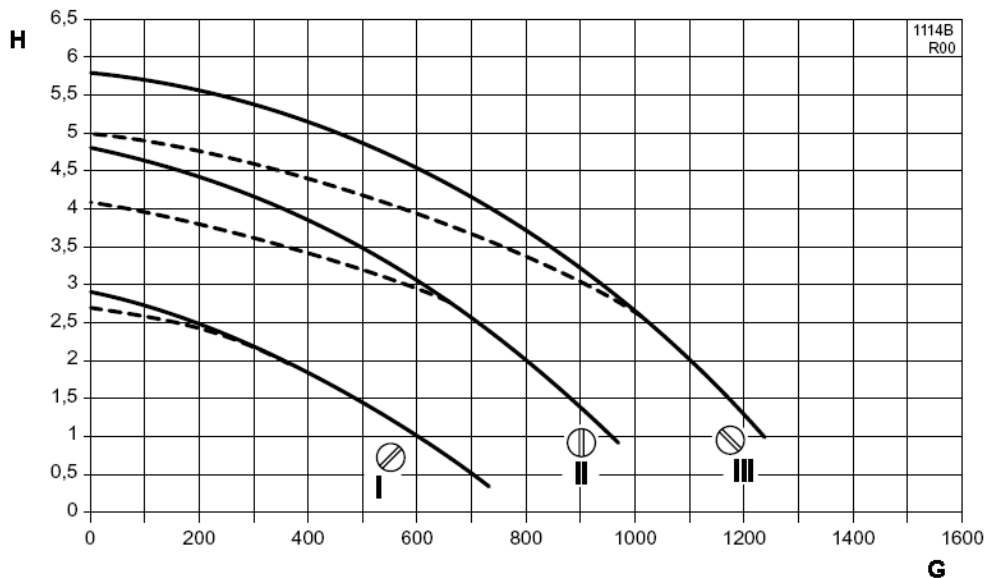

Позначення:  
H – напір, м H<sub>2</sub>O  
G – подача, л/год.

————— - бай-пас закритий  
- - - - - автоматичний бай-пас

Обозначения:  
H – напор, м H<sub>2</sub>O  
G – расход, л/ч

————— - бай-пас закрыт  
- - - - - автоматический бай-пас

## Інструкція з устанавлення Розміщення котла ВИМОГИ ДО ПРИМІЩЕННЯ

З камерою згорання, потужність якої не перевищує 35 кВт (близько 30000 кКал/год), до приміщення, в якому встановлюється котел, особливі вимоги не пред'являються. Взагалі, такі приміщення повинні відповідати всім дійсним нормам з устанавлення, які гарантують безпечне та безперебійне функціонування.

### МІСЦЕВА ВЕНТИЛЯЦІЯ (моделі THESI E з природною тягою)



Максимальна увага приділяється обов'язковій постійній вентиляції приміщення, в якому встановлений котел з природною тягою. Реалізація і розміри такої вентиляції повинні відповідати чинним національним та місцевим нормам.

### ВСТАНОВЛЕННЯ В ПРИМІЩЕННЯХ, ДЕ ТЕМПЕРАТУРА МОЖЕ ОПУСТИТИСЬ НИЖЧЕ 0 °С

Наступні три абзаци адресовані технічному спеціалісту

У випадках, коли котел встановлюється в приміщеннях, температура в яких залежить від атмосферних умов, котел повинен бути повністю захищений належним покриттям від дії атмосферних чинників.

В котлі передбачена система захисту від замерзання, завдяки якій температура внутрішніх деталей не падає нижче 5 °С. Така система вимагає наявності системи подачі електроенергії та газу, на додачу до належного тиску у котлі.

У випадках, коли котел встановлюється в приміщеннях, де температура може опуститись до 0 °С, можна захистити контур опалення заповнивши його розчином незамерзаючої рідини. Дивіться також розділи „Заповнення котла” та „Перерва в експлуатації котла”.



Цей котел не повинен встановлюватись за межами приміщень.

### Кріплення котла

- Треба мати на увазі, що крім розмірів котла потрібно передбачити простір для обслуговування. Рекомендуються такі розміри: 50 мм з боків і 300 мм знизу.
- Для фіксації котла за допомогою дюбелів необхідно центрувати відповідні отвори в стіні в точках (А). Щоб підвісити котел на відкриті гачки,

## Інструкція по монтажу Размещение котла ТРЕБОВАНИЯ К ПОМЕЩЕНИЮ

С камерой сгорания, мощность которой не превышает 35 кВт (около 30000 кКал/час), к помещению, в котором устанавливается котел, особые требования не предъявляются. Вообще, такие помещения должны удовлетворять всем действительным нормам по установке, которые гарантируют безопасное и бесперебойное функционирование.

### МЕСТНАЯ ВЕНТИЛЯЦИЯ (модели THESI E с естественной тягой)

Максимальное внимание уделяется обязательной постоянной вентиляции помещения, в котором установлен котел с естественной тягой. Реализация и размеры такой вентиляции должны удовлетворять действующим национальным и местным нормам.

### МОНТАЖ В ПОМЕЩЕНИЯХ, ГДЕ ТЕМПЕРАТУРА МОЖЕТ ОПУСТИТЬСЯ НИЖЕ 0 °С

Следующие три абзаца адресованы техническому специалисту

В случаях, когда котел устанавливается в помещениях, температура в которых зависит от атмосферных условий, котел должен быть полностью защищен надлежащим покрытием от действия атмосферных факторов.

В котле предусмотрена система защиты от замерзания, благодаря которой температура внутренних деталей не падает ниже 5 °С. Такая система требует наличия системы подачи электроэнергии и газа, в дополнение к надлежащему давлению в котле.

В случаях, когда котел устанавливается в помещениях, где температура может опуститься до 0°С, можно защитить контур отопления путем заполнения его раствором незамерзающей жидкости. Смотрите также разделы „Заполнение котла” и „Перерыв в эксплуатации котла”.



Этот котел не должен устанавливаться за пределами помещений.

### Крепление котла

- Нужно иметь в виду, что кроме размеров котла нужно предусмотреть пространство для обслуживания. Рекомендуются такие размеры: 50 мм по бокам и 300 мм снизу.
- Для фиксации котла с помощью дюбелей необходимо центрировать соответствующие отверстия в стене в точках (А). Чтобы подвесить

УКР

розмістіть гачки таким чином, щоб їх рівень відповідав точкам (В).

- Розмістіть труби котла для подачі холодної води, гарячої води та газу, а також електричні з'єднання з дотриманням розмірів на малюнку.
- Закріпіть котел на двох дюбелях чи гачках.
- **Зніміть пластикові пробки**, які захищають труби котла, та з'єднайте труби з наявними місцями з'єднань.

РУС

котел на открытые крючки, разместите крючки таким образом, чтобы их уровень отвечал точкам (В).

- Разместите трубы котла для подачи холодной, горячей воды и газа, а также электрические соединения с соблюдением размеров на рисунке.
- Закрепите котел на двух дюбелях или крючках.
- **Снимите пластиковые пробки**, которые защищают трубы котла, и соедините трубы с имеющимися местами соединений.





*Для облегчения з'єднання можна тимчасово зняти нижню решітку, відкрутивши відповідні шурупи.*

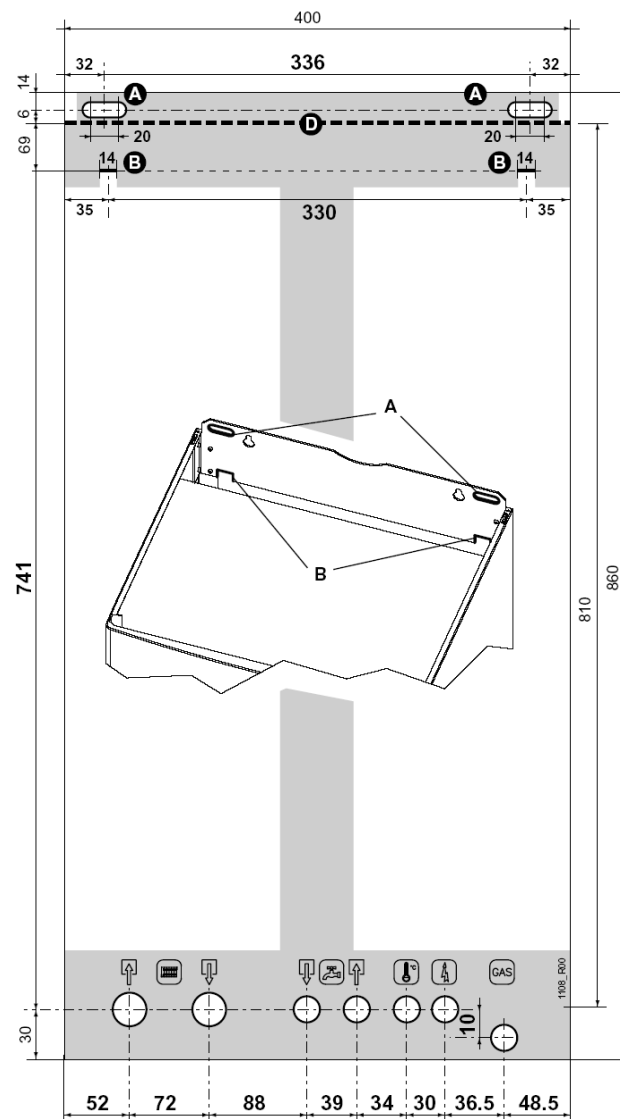

*Для облегчения соединения можно временно снять нижнюю решетку, открутив соответствующие шурупы.*



## Позначення:

	Газ (3/4")
	Вихід гарячої води (1/2")
	Підведення холодної води (1/2")
	Повернення теплоносія з системи опалення (3/4")
	Подача теплоносія в систему опалення (3/4")
	Підведення електроживлення з мережі
	Підключення кімнатного термостату



Підключення входу та виходу сантехнічної води необхідно виконувати не за допомогою паклі, а за допомогою накидної гайки та прокладки з відповідного матеріалу.





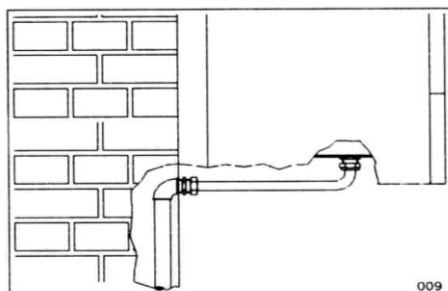

### Підключення до системи водопостачання

- Уникайте використання трубопроводів із зменшеним діаметром
- Уникайте використання колінчастих патрубків із звуженим проходом
- Рекомендується промити систему гарячою водою для того, щоб видалити забруднення трубопроводів і радіаторів (особливо, від масел і змащень), які можуть спричинити ушкодження насоса.

#### ПРИКЛАД ПІДКЛЮЧЕННЯ

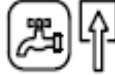

## Обозначения:

	Газ (3/4")
	Выход горячей воды (1/2")
	Подвод холодной воды (1/2")
	Возврат теплоносителя из системы отопления (3/4")
	Подача теплоносителя в систему отопления (3/4")
	Подвод электропитания из сети
	Подключение комнатного термостата



Подключения входа и выхода сантехнической воды необходимо выполнять не с помощью пакли, а с помощью накидной гайки и прокладки из соответствующего материала.

### Подключение к системе водоснабжения

- Избегайте использования трубопроводов с уменьшенным диаметром
- Избегайте использования угловых патрубков с зауженным проходом
- Рекомендуется промыть систему теплой водой во избежание загрязнений от труб и радиаторов (особенно, от масел и смазок), которые могут вызвать повреждение насоса.

#### ПРИМЕР ПОДКЛЮЧЕНИЯ

## ПОДАЧА САНТЕХНІЧНОЇ ВОДИ

Тиск холодної води на вході не повинен перевищувати 6 бар. Крім того, для оптимального функціонування котла, тиск сантехнічної води повинен бути вищим за 1 бар. Дуже низький тиск на вході може знизити кількість гарячої сантехнічної води на виході з котла.



*У разі підвищеного тиску сантехнічної води, необхідно встановити редуктор тиску на вході сантехнічної води.*

**Жорсткість сантехнічної води, яка надходить в котел, обумовлює частоту чистки теплообмінника.** Але наявність в воді твердих часток чи забруднень також може негативно позначитись на функціонуванні деталей котла.

Тому, ми рекомендуємо встановити апаратуру для підготовки води для її відповідності належним характеристикам.

## НАГРІВ

- Переконайтесь, що виміряний тиск системи водопостачання за редукційним клапаном не перевищує робочий тиск, зазначений в паспорті котла
- У зв'язку з тим, що під час функціонування котла, тиск води у системі опалення підвищується, переконайтесь, що максимальне значення тиску не перевищує максимальне значення тиску, зазначене в таблиці „Технічні характеристики”
- З'єднайте запобіжний злив котла із зливним отвором. Якщо цього не зробити, запобіжний клапан, в разі необхідності зливу, може залити приміщення, і виробник не приймає на себе відповідальність у таких випадках.



**Переконайтесь, що труби системи водопостачання та опалення не використовуються як електричне заземлення котла. Вони для цього абсолютно непридатні.**

## ПОДАЧА САНТЕХНИЧЕСКОЙ ВОДЫ

Давление холодной воды на входе не должно превышать 6 бар. Кроме того, для оптимального функционирования котла, давление сантехнической воды должно быть выше 1 бара. Очень низкое давление на входе может снизить количество горячей сантехнической воды на выходе из котла.



*В случае повышенного давления сантехнической воды, необходимо установить редуктор давления на входе сантехнической воды.*

**Жесткость сантехнической воды, которая поступает в котел, обуславливает частоту чистки теплообменника.** Но наличие в воде твердых частиц или загрязнений также может негативно отразиться на функционировании деталей котла.

Потому, мы рекомендуем установить аппаратуру для подготовки воды для ее соответствия надлежащим характеристикам.

## НАГРЕВ

- Убедитесь, что измеренное давление системы водоснабжения за редукционным клапаном не превышает рабочее давление, отмеченное в паспорте котла
- В связи с тем, что во время функционирования котла давление воды в системе отопления повышается, убедитесь, что максимальное значение давления не превышает максимальное значение давления, отмеченное в таблице „Технические характеристики”
- Соедините предохранительный слив котла со сливным отверстием. Если этого не сделать, предохранительный клапан, в случае необходимости слива, может залить помещение, и производитель не принимает на себя ответственность в таких случаях.



**Убедитесь, что трубы системы водоснабжения и отопления не используются в качестве электрического заземления котла. Они для этого абсолютно непригодны.**

## Заповнення котла



У випадку установки котла в приміщеннях, де температура може впасти нижче 0 °С, рекомендується заповнювати систему розчином незамерзаючої рідини.

Здійснивши всі приєднання, можна приступити до заповнення котла. Ця операція повинна здійснюватися обережно, у наступній послідовності:

- відкрити крани Маєвського на радіаторах;
- відкрити кран заповнення
- обережно повернути гвинт (2), що знаходиться на автоматичному клапані заповнення (див. малюнок), з позиції С в позицію А (відкрито), переконавшись, що автоматичний повітряний клапан випуску повітря, установлений в котлі, функціонує нормально;
- як тільки вода потече з радіаторів, що мають крани Маєвського, закрийте їх;
- перевірте тиск по манометру (1) (тиск повинен бути не більше 1,5 бара), потім поверніть гвинт (2) у позицію С (закрито);
- продублюйте наведені вище операції, поки все повітря не буде видалено з системи.

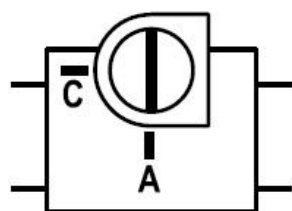
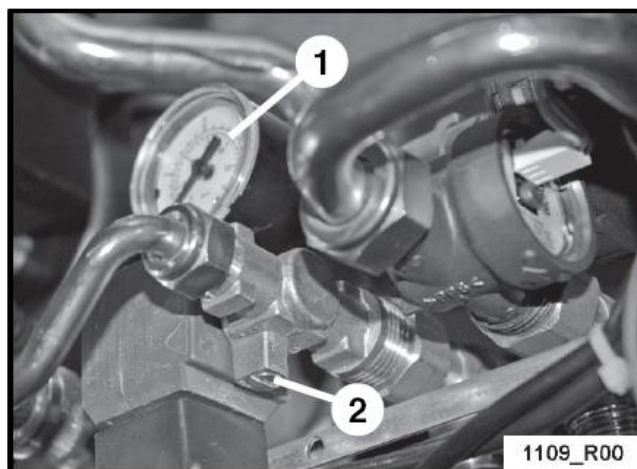

**A**

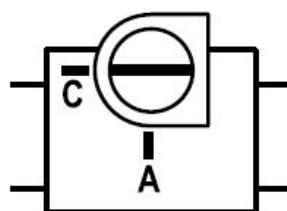

**C**

627

## Заполнение котла



В случае установки котла в помещениях, где температура может упасть ниже 0 °С, рекомендуется заполнить систему раствором незамерзающей жидкости.

Осуществив все присоединения, можно приступить к его заполнению. Эта операция должна осуществляться осторожно, в следующей последовательности:

- открыть краны Маевского на радиаторах;
- открыть кран заполнения;
- осторожно повернуть винт (2), который находится на автоматическом клапане заполнения (см. рисунок), из позиции С в позицию А (открыто), убедившись, что автоматический воздушный клапан выпуска воздуха, установленный в котле, функционирует нормально;
- как только вода потечет из радиаторов, которые имеют краны Маевского, закройте их;
- проверьте давление по манометру (1) (давление должно быть не больше 1,5 бара), потом поверните винт (2) в позицию С (закрито);
- продублируйте приведенные выше операции, пока весь воздух не будет удален из системы.



**УКР**

Котел оснащений спеціальним автоматичним пристроєм для заповнення, що автоматично заповнює котел для відновлення заданого тиску при умові, що котел підключений до електроживлення.

**На малюнку: вид нижньої частини котла:**

1. манометр
2. гвинт крана заповнення (клапан автоматичного підживлення)

### **Підключення до системи газопостачання**

Установлення котла повинно виконуватись персоналом, який підготовлений до таких робіт, тому що помилка при установленні може призвести до тілесного ушкодження людей, тварин, чи пошкодження речей і у таких випадках виробник не приймає на себе відповідальність.

При виконанні підключення керуйтеся наведеним нижче малюнком.

Необхідно перевірити:

- 1) чистоту всіх труб для подачі газу та видалення забруднень, які можуть заважати належному функціонуванню котла;
- 2) лінія подачі газу та газова установка повинні відповідати чинним місцевим нормам;
- 3) внутрішню та зовнішню герметичність приладу та газових з'єднань;
- 4) переріз труби для подачі газу повинен бути більшим чи таким самим як переріз газового патрубку котла;
- 5) газ, який подається в котел, повинен бути такого типу, для якого передбачений котел: якщо це не так, спеціаліст УСЦ повинен переобладнати котел для користування наявним газом;
- 6) перед під'єднанням газової труби до котла повинен бути встановлений відтинаючий кран.

**РУС**

Котел оборудован специальным автоматическим устройством для заполнения, которое автоматически заполняет котел до возобновления заданного давления при условии, что котел подключен к электропитанию.

**На рисунке: вид нижней части котла:**

1. манометр
2. винт крана заполнения (клапан автоматической подпитки)

### **Подключение к системе газоснабжения**

Установка котла должна выполняться персоналом, который подготовлен к таким работам, потому что ошибка при установке может привести к телесным повреждениям людей, животных, или повреждениям вещей, и в таких случаях производитель не принимает на себя ответственность.

При выполнении подключения руководствуйтесь нижеприведенным рисунком.

Необходимо проверить:

- 1) чистоту всех труб для подачи газа и удаления загрязнений, которые могут мешать надлежащему функционированию котла;
- 2) линия подачи газа и газовая установка должны удовлетворять действующим местным нормам;
- 3) внутреннюю и внешнюю герметичность прибора и газовых соединений;
- 4) диаметр трубы для подачи газа должен быть большим или таким же как диаметр газового патрубка котла;
- 5) газ, который подается в котел, должен быть того типа, для которого предусмотрен котел: если это не так, специалист УСЦ должен переоборудовать котел для пользования имеющимся газом;
- 6) перед подсоединением газовой трубы к котлу должен быть установлен отсекающий кран.

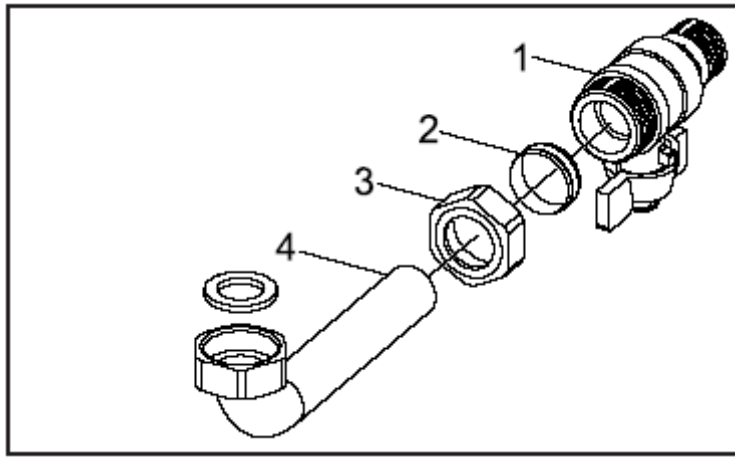

Позначення:

1. газовий кран
2. шайба Ø 18
3. гайка
4. газова труба

Обозначения:

1. газовый кран
2. шайба Ø 18
- 1 гайка
- 2 газовая труба

**Якість газу.** Даний котел призначений для роботи на газовому паливі що не містить забруднень, отже установка газового фільтра на вході газу в котел є **обов'язковою**.

**Качество газа.** Этот котел предназначен для работы на газовом топливе которое не содержит загрязнений, следовательно установка газового фильтра на входе газа в котел **является обязательной**.

**!** **ОБОВ'ЯЗКОВО** встановіть прокладку з фланцем, розмір і матеріал якої підходять для з'єднання котла та труб подачі газу. Для виготовлення прокладки **НЕ ПІДХОДЯТЬ** матеріали з пеньки, тефлонової стрічки та аналогічні.

**!** **ОБЯЗАТЕЛЬНО** установите прокладку с фланцем, размер и материал которой подходят для соединения котла и труб подачи газа. Для изготовления прокладки **НЕ ПОДХОДЯТ** материалы из пеньки, тефлоновой ленты и аналогичные.

**i** При користуванні зрідженим газом необхідно встановити редуктор тиску газу перед котлом.

**i** При пользовании сжиженным газом необходимо установить редуктор давления газа перед котлом.

### Підключення до системи подачі електроенергії

### Подключение к системе подачи электроэнергии

**i** З'єднання термостату приміщення функціонує при дуже низькій напрузі. З'єднайте його з терміналами без потенціалу термостата чи хронотермостата. Його в жодному разі **НЕ треба з'єднувати з мережею під напругою**.

**i** Соединение термостата помещения функционирует при очень низком напряжении. Соедините его с терминалами без потенциала термостата или хронотермостата. Его в любом случае **НЕ нужно соединять с сетью под напряжением**.

Підключіть котел до мережі 220 В, 50 Гц. Необхідно дотримуватись полярності L-N (фаза L - коричневий; нейтраль N – блакитний), – інакше котел не працюватиме, та заземлення (жовто-зелений кабель).

Подключите котел к сети 220 В, 50 Гц. Необходимо соблюдать полярность L-N (фаза L - коричневый; нейтраль N – голубой), — иначе котел не будет работать, и заземление (жерто-зеленый кабель).

**⚡** Встановіть двополюсний вимикач.

**⚡** Установите двухполюсный выключатель.

Двухполюсний вимикач повинен мати відстань між контактами розмиканням щонайменше 3 мм. Для загального живлення апарата від мережі електричного

Двухполюсный выключатель должен иметь расстояние между контактами размыкания по меньшей мере 3 мм.

струму не допускається використання адаптерів, багатопозиційних з'єднувачів і подовжувачів.

У разі необхідності заміни кабелю живлення, користуйтеся таким кабелем: H05VVH2-F чи H05-VVH2-F. **Обов'язковим є заземлення згідно зі стандартами.** Для заміни кабелю, звільніть його від тримача, який розміщується над скобою елементів кріплення, відкрийте кришку плати управління та від'єднайте його від затискача. Підключення нового кабелю робіть у зворотній послідовності. Необхідно закріпити кабель в тримачі над скобою елементів кріплення.



**Електрична безпека котла досягається тільки тоді, коли він правильно заземлений, згідно з чинними нормами безпеки.**

Два наступні абзаци призначені для техніка

Персонал, який має професійну підготовку, повинен впевнитись, що електрична установка відповідає максимальній потужності споживання приладу, яка зазначена в паспорті, та особливо впевнитись, що переріз кабелю приладу відповідає потужності споживання апарату.



**Компанія HERMANN відхиляє будь-яку відповідальність за тілесне ушкодження осіб, тварин та пошкодження речей з причини відсутності заземлення котла і недодержання стандартів.**

## Підключення до системи димовидалення THESI E (природна тяга)

Рекомендації щодо підведення димового каналу до димоходу (на додаток до різних законодавчих та нормативних актів, національних та місцевих):

- Не просувайте випускную трубу всередину димоходу, а закріпіть її перед внутрішньою поверхнею димоходу. Випускная труба повинна бути перпендикулярною внутрішній стінці, яка знаходиться навпроти димової труби чи димоходу.
- На виході з котла труба повинна мати вертикальну ділянку, довжина якої не повинна бути меншою за два діаметри, і вимірюється від початку ділянки на виході випускної труби.
- Після вертикальної ділянки труба повинна мати підйом з мінімальним нахилом 3%, довжина якого не повинна перевищувати 2500 мм.

Для общего питания аппарата от сети электрического тока не допускается использование адаптеров, многопозиционных соединителей и удлинителей.

В случае необходимости замены кабеля питания, пользуйтесь таким кабелем: H05VVH2-F или H05-VVH2-F. **Обязательным является заземление согласно стандартам.** Для замены кабеля, освободите его от держателя, который размещается над скобой элементов крепления, откройте крышку платы управления и отсоедините его от зажима. Подключение нового кабеля делайте в обратной последовательности. Необходимо жестко закрепить кабель в держателе над скобой элементом крепления.



**Электрическая безопасность котла достигается только тогда, когда он правильно заземлен, согласно действующим нормам безопасности.**

Два следующих абзаца предназначены для техника

Персонал, который имеет профессиональную подготовку, должен удостовериться, что электрическая установка отвечает максимальной мощности потребления прибора, которая отмечена в паспорте, и особенно удостовериться, что сечение кабеля отвечает мощности потребления аппарата.



**Компания HERMANN отклоняет любую ответственность за телесные повреждения людей, животных и повреждения вещей по причине отсутствия заземления котла и несоответствия стандартам.**

## Подключение к системе дымоудаления THESI E (естественная тяга)

Рекомендации относительно подвода димового канала к дымоходу (в дополнение к различным законодательным и нормативным актам, национальным и местным):

- Не продвигайте выпускную трубу внутрь дымохода, а закрепите ее перед внутренней поверхностью дымохода. Выходная труба должна быть перпендикулярной внутренней стенке, которая находится напротив димовой трубы или дымохода.
- На выходе из котла труба должна иметь вертикальный участок, длина которого не должна быть меньше двух диаметров и измеряется от начала участка на выходе выпускной трубы.
- После вертикального участка труба должна иметь подъем с минимальным наклоном 3 %, длина которого не должна превышать 2500 мм

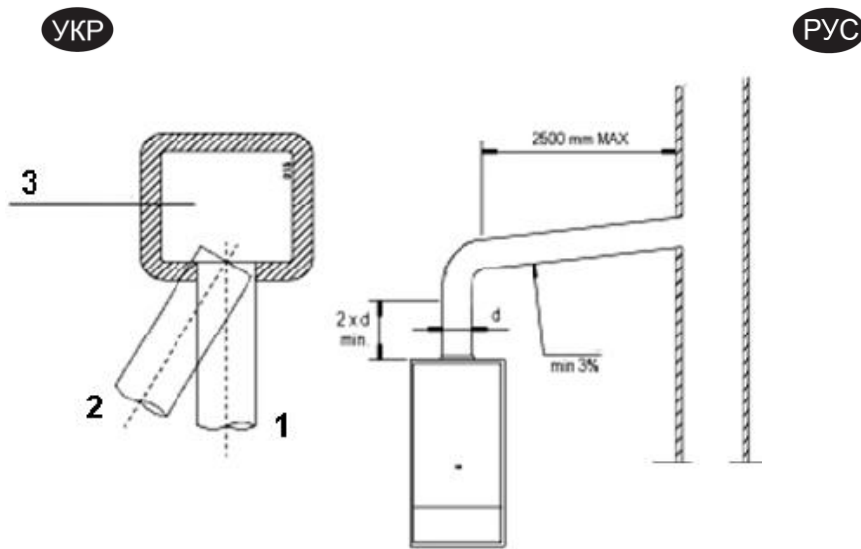

Позначення:

1. правильно
2. неправильно
3. димохід чи димова труба

Обозначения:

1. правильно
2. неправильно
3. дымоход или дымовая труба

### Підключення до системи димовидалення THESI SE (примусова тяга)

Щоб гарантувати функціонування та ефективність роботи котла, необхідно передбачити канали подачі та відводу з горизонтальною ділянкою, нахилом вниз від 2% до 5% довжини горизонтальної ділянки. Системи подачі та відводу, там, де це не передбачене чинними нормами, повинні бути захищені від потрапляння атмосферних опадів.

Рекомендації щодо підведення димового каналу до димоходу (на додаток до законодавчих та нормативних актів, національних та місцевих):

- Не просувайте випускную трубу всередину димоходу, а закріпіть її перед внутрішньою поверхнею димоходу. Випускна труба повинна бути перпендикулярною внутрішній стінці, яка знаходиться навпроти димової труби чи димоходу (див. мал. нижче).

### Подключение к системе дымоудаления THESI SE (принудительная тяга)

Чтобы гарантировать функционирование и эффективность работы котла, необходимо предусмотреть каналы подачи и отвода с горизонтальным участком, наклоном вниз от 2% до 5% длины горизонтального участка. Системы подачи и отвода там, где это не предусмотрено действующими нормами, должны быть защищены от попадания атмосферных осадков.

Рекомендации относительно подвода димового канала к дымоходу (в дополнение к законодательным и нормативным актам, национальным и местным):

- Не продвигайте выпускную трубу внутрь дымохода, а закрепите ее перед внутренней поверхностью дымохода. Выходная труба должна быть перпендикулярной внутренней стенке, которая находится напротив дымовой трубы или дымохода (см. рис. ниже).

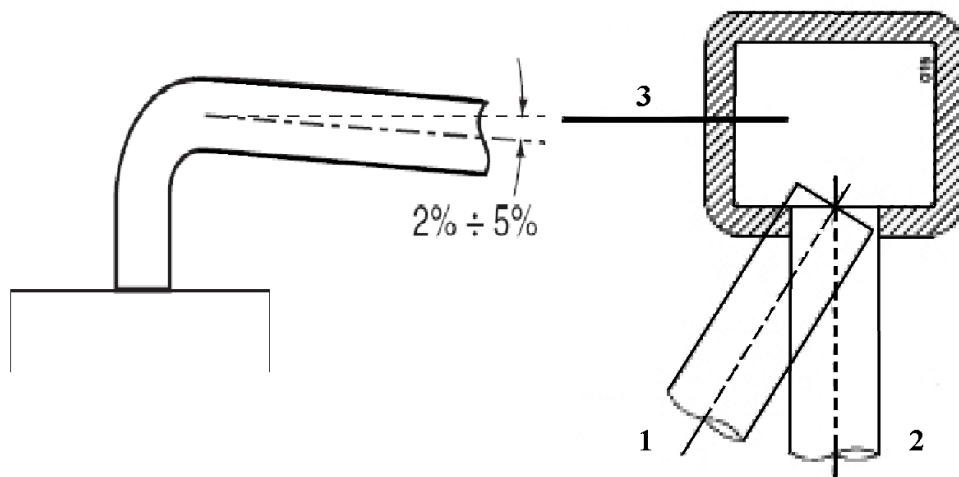

Позначення:

1. неправильно
2. правильно
3. димохід чи димова труба

У випадках відводу через зовнішню стіну необхідно дотримуватись позицій, які зазначені на малюнку нижче та в наступній таблиці.



Наведені нижче позиції являють собою рекомендації заводу-виробника. При здійсненні відводу продуктів згорання необхідно віддавати пріоритет місцевим нормам, в тому числі зазначеним в ДБН В.2.5-20-2001 "Газопостачання" (додаток Ж).

Обозначения:

1. неправильно
2. правильно
3. дымоход или дымовая труба

В случаях отвода через наружную стену необходимо придерживаться позиций, которые отмечены на рисунке ниже и в следующей таблице.



Приведенные ниже позиции представляют собой рекомендации завода-изготовителя. При осуществлении отвода продуктов сгорания необходимо отдавать приоритет местным нормам, в том числе отмеченным в ДБН В.2.5-20-2001 "Газоснабжение" (приложение Ж).

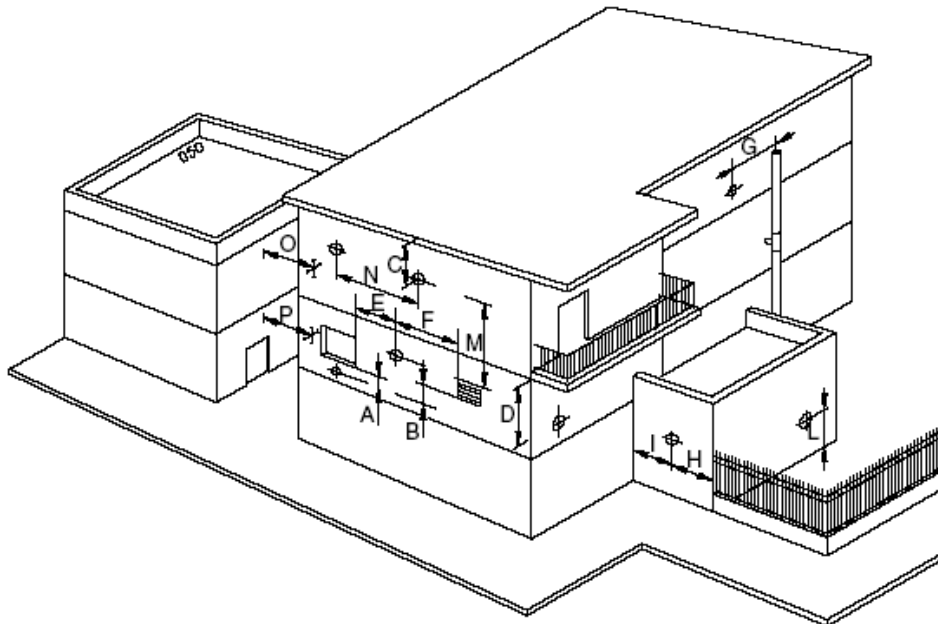

**Розміщення терміналів для апаратів з примусовою тягою в залежності від їх теплової продуктивності**

Розміщення терміналу	Відстань	Апарати		
		Від 4 кВт* до 7 кВт мм мін.	Від 7 кВт до 16 кВт мм мін.	Від 16 кВт до 35 кВт мм мін.
Під вікном	A	300	500	600
Під вентиляційним отвором	B	300	500	600
Під карнизом	C	300	300	300
Під балконом **	D	300	300	300
Від найближчого вікна	E	400	400	400
Від найближчого вентиляційного отвору	F	600	600	600
Від труб чи вихлопів вертикальних чи горизонтальних***	G	300	300	300
Від рогу будинку	H	300	300	300
Від входу до будинку	I	300	300	300
Від підлоги першого чи іншого поверху	L	400 ◇	1500 ◇	2500
Між двома терміналами по вертикалі	M	500	1000	1500
Між двома терміналами по горизонталі	N	500	800	1000
Від фронтальної поверхні без отворів чи терміналів в межах 3 метрів від виходу диму	O	1500	1800	2000
Аналогічно, але з отворами чи терміналами в межах 3 метрів від виходу диму	P	2500	2800	3000

- \* Апарати, теплова продуктивність яких не перевищує 4 кВт, не мають обмежень щодо їх розміщення відносно терміналів, за винятком випадків за пунктами O і P.
- \*\* Термінали під балконом, яким користуються, повинні розміщуватись так, щоб весь шлях проходження диму, від точки виходу з терміналу до його відводу з зовнішнього периметру балкону, разом з висотою захисної баліаєсини, був не меншим за 2000 мм.
- \*\*\* При розміщенні терміналів повинні бути відстані не менші за 500 мм від матеріалів, чутливих до дії продуктів згорання (наприклад, карнизи та водостічні труби з полімерних матеріалів, дерев'яні вікна тощо), якщо елементи з таких матеріалів не захищені від дії продуктів згорання.

Наступний абзац призначений для техніки

- ◇ у таких випадках термінали повинні виконуватись так, щоб вихід продуктів згорання був, наскільки це можливо, захищений від впливу температури.

**Размещение терминалов для аппаратов с принудительной тягой в зависимости от их тепловой производительности**

Размещение терминала	Расстояние	Аппараты		
		От 4 кВт* до 7 кВт мм мин.	От 7 кВт до 16 кВт мм мин.	От 16 кВт до 35 кВт мм мин.
Под окном	А	300	500	600
Под вентиляционным отверстием	В	300	500	600
Под карнизом	С	300	300	300
Под балконом **	Д	300	300	300
От ближайшего окна	Е	400	400	400
От ближайшего вентиляционного отверстия	F	600	600	600
От труб или выхлопов вертикальных или горизонтальных***	G	300	300	300
От угла дома	Н	300	300	300
От входа в дом	І	300	300	300
От пола первого или другого этажа	L	400 ◊	1500 ◊	2500
Между двумя терминалами по вертикали	М	500	1000	1500
Между двумя терминалами по горизонтали	N	500	800	1000
От фронтальной поверхности без отверстий или терминалов в пределах 3 метров от выхода дыма	О	1500	1800	2000
Аналогично, но с отверстиями или терминалами в пределах 3 метров от выхода дыма	Р	2500	2800	3000

\* Аппараты, тепловая производительность которых не превышает 4 кВт, не имеют ограничений относительно их размещения относительно терминалов, за исключением случаев по пунктам О и Р.

\*\* Терминалы под балконом, которым пользуются, должны размещаться так, чтобы весь путь прохождения дыма, от точки выхода из терминала до его отвода с внешнего периметра балкона, вместе с высотой защитной балясины, был не меньше 2000 мм

\*\*\* При размещении терминалов должны быть расстояния не меньше 500 мм от материалов, чувствительных к действию продуктов сгорания (например, карнизы и водосточные трубы из полимерных материалов, деревянные окна и тому подобное), если элементы из таких материалов не защищены от действия продуктов сгорания.

Следующий абзац предназначен для техника:

◊ в таких случаях терминалы должны выполняться так, чтобы выход продуктов сгорания был, насколько это возможно, защищен от влияния температуры.

## Типология відводу димових газів THESI 24 SE –30 SE

### ЗАБІР ТА ВІДВОД ІЗ ЗАСТОСУВАННЯМ РОЗДІЛЬНИХ ТРУБ

Увага: Зверніться з таблицею, і, якщо це потрібно, установіть діафрагму з котлом, як показано на мал. (приймайте до уваги: кожний додатковий поворот на 90°, еквівалентний 0.5 м, а на 45° - 0.25 м).

## Типология отвода дымовых газов THESI 24 SE –30 SE

### ЗАБОР И ВЫБРОС С ПРИМЕНЕНИЕМ РАЗДЕЛЬНЫХ ТРУБ

Внимание: Сверьтесь с таблицей, и, если это нужно, установите диафрагму с котлом, как показано на рисунке (принимайте во внимание: каждый дополнительный поворот на 90° эквивалентен 0.5 м, а на 45° - 0.25 м).

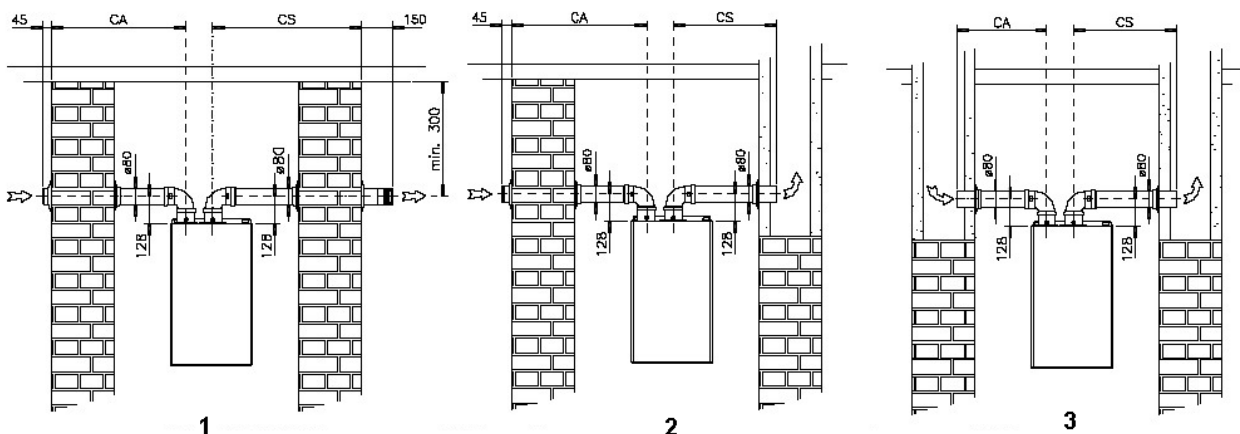
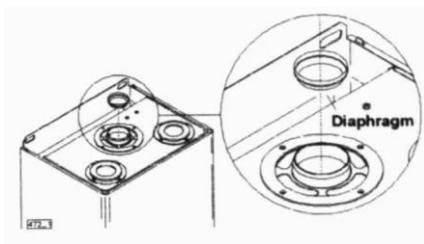

Позначення:

1. забір повітря і викид продуктів згорання через стіну
2. забір повітря через стіну, викид продуктів згорання в димохід
3. забір повітря і викид продуктів згорання в окремі канали.

Обозначения:

1. забор воздуха и выброс продуктов сгорания через стену
2. забор воздуха через стену, выброс продуктов сгорания в дымоход
3. забор воздуха и выброс продуктов сгорания в отдельные каналы.

Модель	Роздільний димохід Ø80 мм			
	CA+CS min÷max (м)	CS max (м)	Діафрагма	
			Довжина CA+CS (м)	Діаметр (мм)
24 SE	2÷30	20	менше 8	(d)
			більше 8	ні
30 SE	2÷16	10	менше 8	(d)
			більше 8	ні

Модель	Раздельный дымоход Ø80 мм			
	CA+CS min÷max (м)	CS max (м)	Діафрагма	
			Длина CA+CS (м)	Диаметр (мм)
24 SE	2÷30	20	меньше 8	(d)
			больше 8	нет
30 SE	2÷16	10	меньше 8	(d)
			больше 8	нет

Модель	Роздільний димохід Ø80 мм з коаксіальним терміналом			
24 SE	2÷14	13		ні
30 SE	2÷10	7		ні

(d) – діафрагма, що поставляється з котлом

Модель	Раздельный дымоход Ø80 мм с коаксиальным терминалом			
24 SE	2÷14	13		нет
30 SE	2÷10	7		нет

(d) – діафрагма, которая поставляется с котлом



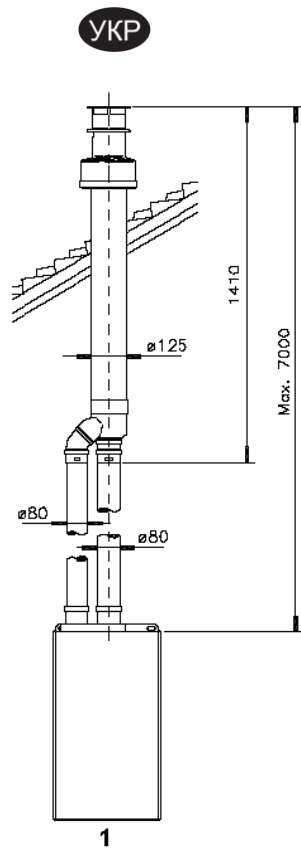

1

Позначення:

1. Система роздільних каналів з переходом на коаксіальний вертикальний термінал
2. Система роздільних труб з вертикальним викидом.

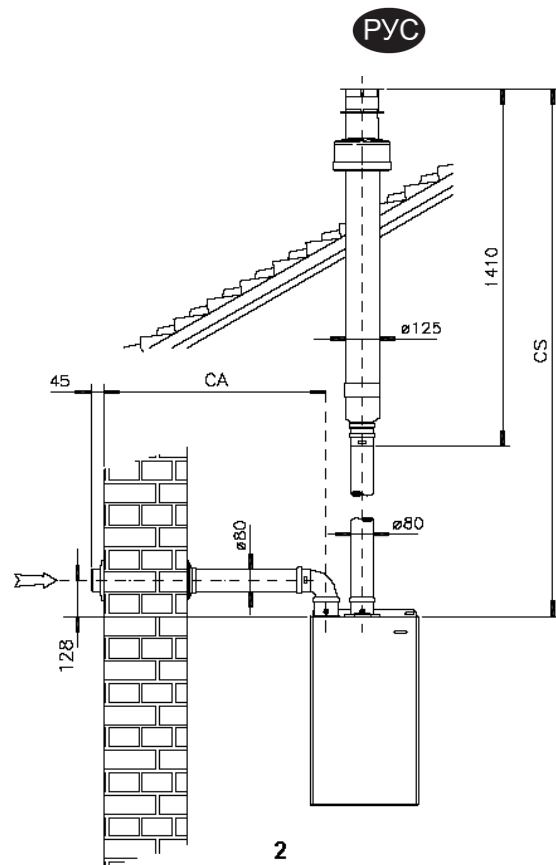

2

Обозначения:

1. Система раздельных каналов с переходом на коаксиальный терминал
2. Система раздельных труб с вертикальным выбросом.

## ЗАБІР ПОВІТРЯ ТА ВИКИД ПРОДУКТІВ ЗГОРАННЯ ІЗ ЗАСТОСУВАННЯМ КОАКСІАЛЬНИХ ТРУБ



Увага: Зверніться з таблицею, і, якщо це потрібно, установіть діафрагму з котлом (приймайте до уваги: кожен додатковий поворот на 90° еквівалентний лінійній відстані 1 м, а на 45° - 0.5 м)

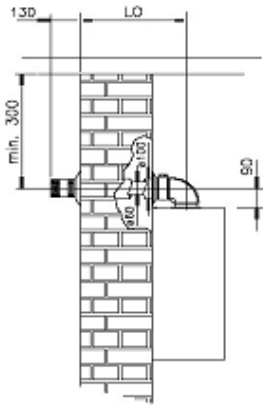

1

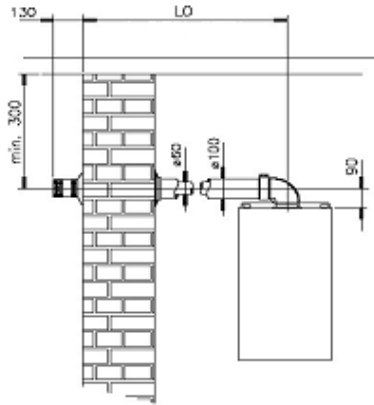

2

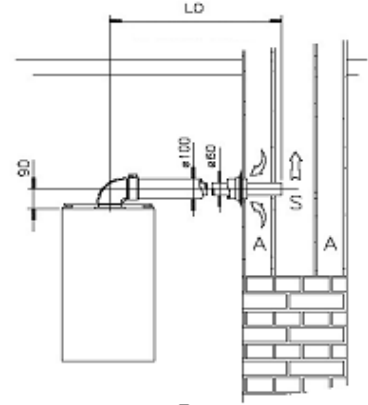

3

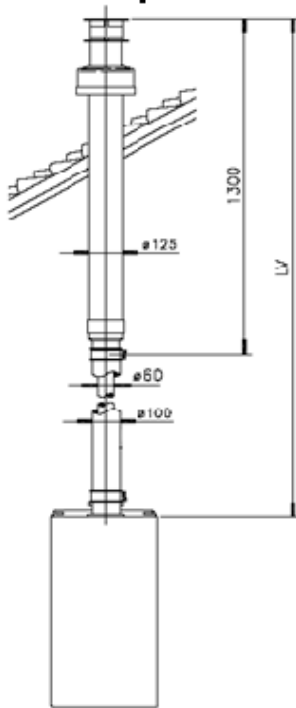

4

## ЗАБОР ВОЗДУХА И ВЫБРОС ПРОДУКТОВ СГОРАНИЯ С ПРИМЕНЕНИЕМ КОАКСИАЛЬНЫХ ТРУБ



Внимание: Сверьтесь с таблицей, и если это нужно, установите диафрагму с котлом (принимайте во внимание: каждый дополнительный поворот на 90° эквивалентен 1 м, а на 45° - 0.5 м).

Модель	Коаксиальный терминал Ø 60/100 мм			
	LO min÷max (м)	LV min÷max (м)	Диафрагма	
			Довжина LO чи LV (м)	Діаметр (мм)
24 SE	1 ÷ 4	1 ÷ 5	до 1	44 (b)
			від 1 до 2	(d)
			більше 2	ні
30 SE	1 ÷ 3	1 ÷ 4	до 1	46 (b)
			більше 1	ні

(d) – діафрагма, що поставляється з котлом,  
(b) – поставляється по замовленню

Модель	Коаксиальный терминал Ø 60/100 мм			
	LO min÷max (м)	LV min÷max (м)	Диафрагма	
			Длина LO или LV (м)	Диаметр (мм)
24 SE	1 ÷ 4	1 ÷ 5	до 1	44 (b)
			от 1 до 2	(d)
			больше 2	нет
30 SE	1 ÷ 3	1 ÷ 4	до 1	46 (b)
			больше 1	нет

(d) – диафрагма, которая поставляется с котлом  
(b) – поставляется по заказу

Позначення:

- 1,2 – система горизонтальних коаксіальних труб
- 3 – горизонтальна коаксіальна система з забором повітря і викидом продуктів згорання в роздільні канали
- 4 – вертикальна коаксіальна система.

## **Інструкція з технічного обслуговування**



**Всі операції з технічного обслуговування та переходу на інший тип газу ПОВИННІ ВИКОНУВАТИСЬ ПЕРСОНАЛОМ УСЦ. Крім того, операції ТЕХНІЧНОГО ОБСЛУГОВУВАННЯ повинні виконуватись, згідно з інструкціями виробника, щонайменше ОДИН РАЗ НА РІК.**

Після закінчення кожного опалювального періоду, котел повинен перевірятись спеціалістом УСЦ з тим, щоб котел завжди був в ідеальному стані.

**Якісне та своєчасне технічне обслуговування завжди є запорукою економічної та безпечної роботи котла.**

Зазвичай виконуються такі операції:

- Видалення можливої окалини з пальників
- Очищення теплообмінника та електродів від сажі та окалини
- Перевірка цілісності та міцності теплоізоляційних покриттів в камері згорання, та їх заміна у разі необхідності
- Контроль включення, виключення та функціонування апарату
- Контроль щільності з'єднувальних частин та труб подачі води та газу
- Контроль витрати газу при максимальній та мінімальній потужності
- Перевірка функціонування захисних пристроїв;
- Перевірка функціонування приладів управління та регулювання котла
- Періодична перевірка належного функціонування та цілісності каналу для відводу диму
- У випадку ремонту чи обслуговування приладів, які знаходяться поблизу каналів для відводу диму або їх деталей, апарат необхідно відключати
- Не залишайте ємності та легкозаймисті речі в приміщенні, де установлений котел
- Очищення панелей потрібно здійснювати тільки мильною водою. Не застосовуйте розчинники для очищення панелей обшивки котла чи пластмасових деталей
- При заміні деталей обов'язково користуйтеся

Обозначения:

- 1, 2 – система горизонтальных коаксиальных труб
- 3 – горизонтальная коаксиальная система с забором воздуха и выбросом продуктов сгорания в отдельные каналы
- 4 – вертикальная коаксиальная система.

## **Инструкция по техническому обслуживанию**



**Все операции по техническому обслуживанию и переходу на другой тип газа ДОЛЖНЫ ВЫПОЛНЯТЬСЯ ПЕРСОНАЛОМ УСЦ. Кроме того, операции ТЕХНИЧЕСКОГО ОБСЛУЖИВАНИЯ должны выполняться, согласно с инструкциями производителя, по меньшей мере ОДИН РАЗ В ГОД.**

По окончании каждого отопительного периода, котел должен проверяться специалистом УСЦ с тем, чтобы котел всегда был в идеальном состоянии.

**Качественное и своевременное техническое обслуживание всегда является залогом экономической и безопасной работы котла.**

Обычно выполняются такие операции:

- Удаление возможной окалины с горелок
- Очистка теплообменника и электродов от сажи и окалины
- Проверка целостности и прочности теплоизоляционных покрытий в камере сгорания и их замена в случае необходимости;
- Контроль включения, выключения и функционирования аппарата
- Контроль плотности соединительных частей и труб подачи воды и газа
- Контроль расхода газа при максимальной и минимальной мощности
- Проверка функционирования защитных устройств
- Проверка функционирования приборов управления и регулирования котла
- Периодическая проверка надлежащего функционирования и целостности канала для отвода дыма
- В случае ремонта или обслуживания приборов, которые находятся вблизи каналов для отвода дыма или их деталей, аппарат необходимо отключать
- Не оставляйте емкости и легковоспламеняющиеся вещи в помещении, где установлен котел
- Очистку панелей нужно осуществлять только мыльной водой. Не применяйте растворители для очистки панелей обшивки котла или

оригінальними запасними частинами, які постачаються компанією HERMANN.



Компанія HERMANN відхиляє жодну відповідальність у зв'язку із встановленням неоригінальних запасних частин.

## Інструкція з експлуатації

### Правила введення котла в експлуатацію



Перше включення повинно здійснюватись виключно персоналом УСЦ.

Перехід з одного типу газу (природний чи зріджений) на інший (що можна робити навіть при вже встановленому котлі) повинен здійснюватись виключно персоналом УСЦ.

Такий персонал повинен перевірити наступне:

- а) дані, вказані в паспорті котла, повинні відповідати даним мережі живлення (електричної, водопостачання та газопостачання);
- б) калібрування пальника повинно відповідати потужності котла;
- в) правильне функціонування димоходу;
- г) подача повітря, яке підтримує горіння, та видалення диму повинно здійснюватись належним чином, у відповідності з тим, як це передбачено чинними національними та місцевими нормами;
- д) додержання умов вентиляції у випадках, коли котел розташовується всередині меблів.

### Корисні поради



**Моделі Е – УВАГА:** Котел оснащений запобіжним термостатом тяги димоходу, який спрацьовує у разі виходу в приміщення продуктів згорання. Цей прилад повинен завжди функціонувати. Продукти згорання, у разі їх виходу в навколишнє середовище, можуть викликати смертельно небезпечну гостру інтоксикацію. У разі необхідності заміни термостата замініть його тільки оригінальним термостатом. У випадках частого спрацьовування термостата, перш за все впевніться, що система відводу диму функціонує нормально та виконана у відповідності з чинними нормами (див. приклади на стор. 19).

пластмассовых деталей

- При замене деталей обязательно пользуйтесь оригинальными запасными частями, которые поставляются компанией HERMANN.



Компания HERMANN отклоняет ответственность в связи с установкой не оригинальных запасных частей.

## Инструкция по эксплуатации

### Правила введения котла в эксплуатацию



Первое включение должно осуществляться исключительно персоналом УСЦ.

Переход с одного типа газа (естественный или сжиженный) на другой (что можно делать даже при уже установленном котле) должен осуществляться исключительно персоналом УСЦ.

Такой персонал должен проверить следующее:

- а) данные, указанные в паспорте котла, должны отвечать данным сети питания (электрической, водоснабжения и газоснабжения);
- б) калибровка горелки должна отвечать мощности котла;
- в) правильное функционирование дымохода;
- г) подача воздуха, который поддерживает горение, и удаление дыма должны осуществляться должным образом, в соответствии с тем, как это предусмотрено действующими национальными и местными нормами;
- д) соответствие условий вентиляции в случаях, когда котел располагается внутри мебели.

### Полезные советы



**Моделі Е – ВНИМАНИЕ:** Котел оборудован предохранительным термостатом тяги дымохода, который срабатывает в случае выхода в помещение продуктов сгорания. Этот прибор должен всегда функционировать. Продукты сгорания, в случае их выхода в жилое помещение, могут вызвать смертельно опасную острую интоксикацию. В случае необходимости замены термостата заменяйте его только оригинальным термостатом. В случаях частого срабатывания термостата, прежде всего удостоверьтесь, что система отвода дыма функционирует нормально и выполнена в соответствии с действующими нормами (см. примеры на стр. 19).



**Моделі SE – УВАГА:** Котел оснащений пресостатом диму. Цей прилад повинен завжди функціонувати. У разі необхідності заміни пресостату диму замінійте його тільки оригінальним пресостатом. У випадках частого спрацьовування пристрою, перш за все впевніться, що система відводу диму функціонує нормально та виконана у відповідності до чинних норм (див. приклади на стор. 20).



**Моделі SE – ВНИМАНИЕ:** Котел оборудован пресостатом дыма. Этот прибор должен всегда функционировать. В случае необходимости замены пресостата дыма замещайте его только оригинальным пресостатом. В случаях частого срабатывания устройства, прежде всего удостоверьтесь, что система отвода дыма функционирует нормально и выполнена в соответствии с действующими нормами (см. примеры на стр. 20).

## ВСТАНОВЛЕННЯ ТА ТЕХНІЧНЕ ОБСЛУГОВУВАННЯ

Всі операції з установа, технічного обслуговування та переходу з одного типу газу на інший **ПОВИННІ ЗДІЙСНЮВАТИСЬ СПЕЦІАЛЬНО ПІДГОТОВЛЕНИМ ПЕРСОНАЛОМ УСЦ** та згідно з інструкціями виробника і чинними нормами.

## УСТАНОВКА И ТЕХНИЧЕСКОЕ ОБСЛУЖИВАНИЕ

Все операции по установке, техническому обслуживанию и переходу с одного типа газа на другой **ДОЛЖНЫ ОСУЩЕСТВЛЯТЬСЯ СПЕЦИАЛЬНО ПОДГОТОВЛЕННЫМ ПЕРСОНАЛОМ УСЦ** и согласно с инструкциями производителя и действующими нормами.

### Застереження



**Застереження при наявності запаху газу:**

- не торкайтесь електричних вимикачів, телефону чи інших приладів, які можуть спричинити появу іскри;
- негайно відчиніть двері та вікна для створення руху повітря і очищення приміщення;
- закрийте газові крани;
- викличте спеціаліста з професійною підготовкою.



**Не закривайте вентиляційні отвори приміщення, де встановлений котел, щоб не створювати загрозливих ситуацій в результаті утворення токсичних та вибухонебезпечних сумішей.**



**Якщо передбачається довгий період відсутності користувача чи бездіяльності котла, дивіться розділ „Перерва в експлуатації котла” щоб вдатися до необхідних заходів, які стосуються електроенергії, газу та системи попередження замерзання.**

### Предостереження



**Предостереження при наявності запаху газу:**

- не касайтесь електричних вимикачів, телефону или других приборов, которые могут вызвать появление искры;
- немедленно отворите двери и окна для создания движения воздуха и очистки помещения;
- закройте газовые краны;
- вызовите специалиста с профессиональной подготовкой.



**Не закрывайте вентиляционные отверстия помещения, где установлен котел, чтобы не создавать угрожающих ситуаций в результате образования токсичных и взрывоопасных смесей.**



**Если предусматривается длительный период отсутствия пользователя или бездеятельности котла, смотрите раздел „Перерыв в эксплуатации котла”, чтобы прибегнуть к необходимым мерам, которые касаются электроэнергии, газа и системы антизамерзания.**

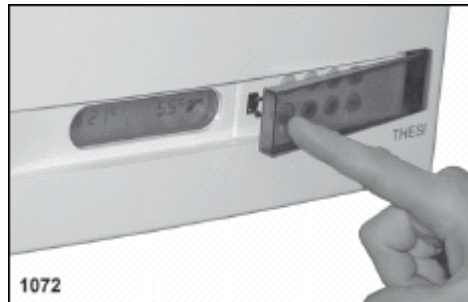

### Доступ до пульта управління

Для забезпечення доступу до необхідних органів управління функціонуванням котла, натисніть частину віконця, що ближче до дисплею.

### Включення

Включивши вилку котла в розетку електричного живлення, на дисплеї з'являться символи чи числа, або напис "OFF".

Відкрити газовий кран, впевнившись, що на дисплеї є напис "OFF", натиснути кнопку  $\odot/1$ , на дисплеї з'являться символи чи числа, показуючи що котел включений з можливістю вибору двох режимів: "Зима" або "Літо".

### Вимикання

Натисніть кнопку  $\odot/1$ : на дисплеї відобразиться напис "OFF".



**Якщо котел довгий час залишається без використання, закрийте також газовий кран і вимкніть загальний вимикач електроживлення установки.**

### Режим "Літо"

Для переключення котла в режим "Літо" натисніть кнопку  $\odot/\ast$ . При роботі в режимі "Літо" на дисплеї буде показаний тільки символ  $\heartsuit$  і поруч з ним задане значення температури гарячої сантехнічної води.

Пальник запалюється автоматично при кожному запиті гарячої сантехнічної води.

Можна регулювати температуру гарячої сантехнічної води за допомогою кнопок  $\heartsuit-$  чи  $\heartsuit+$ , значення температури загоряється через кілька секунд.

### Доступ к пульту управления

Для обеспечения доступа к необходимым органам управления функционированием котла, нажмите часть окошка, которая ближе к дисплею.

### Включение

Включив вилку котла в розетку электрического питания, на дисплее появятся символы или числа, или надпись "OFF".

Открыть газовый кран, удостоверившись, что на дисплее есть надпись "OFF", нажать кнопку  $\odot/1$ , на дисплее появятся символы или числа, показывая, что котел включен с возможностью выбора двух режимов: "Зима" или "Лето".

### Выключение

Нажмите кнопку  $\odot/1$ : на дисплее отобразится надпись "OFF".



**Если котел долгое время остается без использования, закройте газовый кран и выключите общий выключатель электропитания установки.**

### Режим "Лето"

Для переключения котла в режим "Лето" нажмите кнопку  $\odot/\ast$ . При работе в режиме "Лето" на дисплее будет показано только символ  $\heartsuit$  и рядом с ним заданное значение температуры горячей сантехнической воды.

Горелка зажигается автоматически при каждом запросе горячей сантехнической воды.

Регулировать температуру горячей сантехнической воды необходимо с помощью кнопок  $\heartsuit-$  и  $\heartsuit+$ . Значение температуры отображается через несколько секунд.

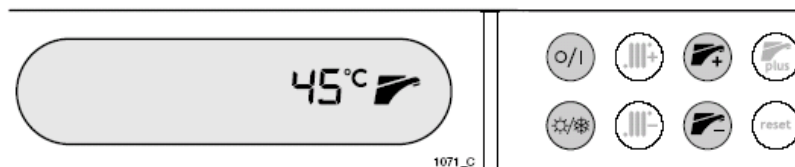

**Режим “Зима”**

Для переключення котла в режим “Зима” натисніть . При роботі в режимі “Зима” на дисплеї буде відображено символи і , а поруч із ними реальна температура контуру опалення і задана температура гарячої сантехнічної води.

Пальник розпалюється автоматично при кожному споживанні гарячої води або зниженні заданої температури теплоносія.

Можна регулювати температуру гарячої сантехнічної води за допомогою кнопок і , значення температури загоряється через кілька секунд.

Можна також регулювати температуру теплоносія за допомогою кнопок чи , задана температура замигає через кілька секунд.

Загалом, якщо холодно, необхідно збільшити температуру, натиснувши , якщо надто тепло – зменшити – (краще якщо це буде робити автоматично, встановлений додатково кімнатний термостат).

**Примітка:** якщо встановлено кімнатний термостат (не входить у комплект поставки) можна на ньому регулювати температуру внутрішнього середовища, або зробити це за допомогою хронотермостату (програмного термостату). Рекомендуємо виставляти температуру теплоносія за середнім значенням (напр. 65 - 70 °C)

Якщо Ви встановили датчик зовнішньої температури (не входить у комплект поставки), температура подачі опалення буде регулюватися автоматично котлом. У цьому випадку, за допомогою кнопок чи регулюється інше значення, так званий “коефіцієнт розсіювання”. Перегляньте документацію, що поставляється в комплекті з зовнішнім датчиком.

**Режим “Зима”**

Для переключення котла в режим “Зима” натисніть кнопку . При роботі в режимі “Зима” на дисплеї будуть отримані символи і , а поряд з ними реальна температура контуру опалення і задана температура гарячої сантехнічної води.

Горелка загоряється автоматично при кожному потребленні гарячої води или снижении заданной температуры теплоносителя.

Регулирование температуры горячей сантехнической воды осуществляется с помощью кнопок и , значение температуры отображается через несколько секунд.

Регулирование температуры теплоносителя осуществляется с помощью кнопок и , заданная температура мигает через несколько секунд.

В целом, если холодно, необходимо увеличить температуру, нажав , если слишком тепло – уменьшить – (лучше если это будет делать автоматически, дополнительно установленный комнатный термостат).

**Примечание:** если установлен комнатный термостат (не входит в комплект поставки) можно на нем регулировать температуру внутренней среды, или же делать это при помощи хронотермостата (программного термостата). Рекомендуем выставлять температуру теплоносителя на средних значениях (напр. 65-70 °C).

Если Вы установили датчик внешней температуры (не входит в комплект поставки), температура подачи отопления будет регулироваться автоматически котлом. В этом случае, с помощью кнопок или регулируется другое значение, так называемый “коэффициент рассеивания”. Просмотрите документацию, которая поставляется в комплекте с внешним датчиком.

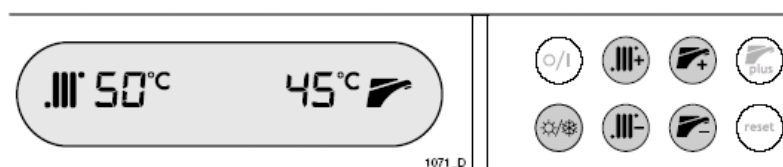
**Робота функції “Plus”**

При активації функції “Plus” котел нагріває гарячу воду за дуже короткий час, даючи той самий рівень комфорту, що і котел з накопичувальним бойлером.

Для включення (або відключення) функції “Plus” досить натиснути кнопку (в режимі “Літо” або “Зима”). Коли команда буде отримана, на дисплеї праворуч з’явиться знак “Plus”.

**Работа функции “Plus”**

При активации функции “Plus” котел нагревает горячую воду за очень короткое время, давая тот же комфорт, что и котел с накопительным бойлером.

Для включения (или отключения) функции “Plus” достаточно нажать кнопку (в режиме “Лето” или “Зима”). Когда команда будет получена, на дисплее справа отобразится знак “Plus”.

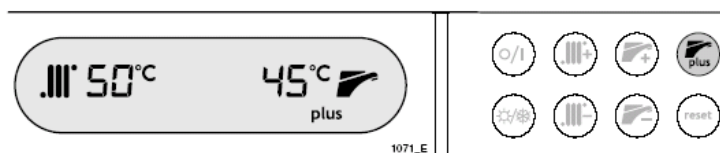

### Регулювання температури за допомогою датчика навколишнього середовища

Для використання датчика навколишнього середовища необхідно дотримуватись правил, зазначених в інструкції, що поставляється з котлом.

#### Заповнення установки

Немає необхідності перевіряти тиск системи опалення, тому що котел автоматично регулює тиск при надходженні холодної води (водогінна мережа або насосна установка).

Тільки у випадку відхилень в процесі автоматичного заповнення, котел блокується і на дисплеї виводиться відповідний код неполадки. У цьому випадку звертайтеся до розділу **“Сигналізація несправностей”**.

#### Захист від замерзання

Котел THESI оснащений системою **“захист від замерзання”**, що підтримує температуру води у контурі опалення і у сантехнічному теплообміннику, на 5 °C вище 0 °C, щоб уникнути замерзання системи. Ця система, що передбачає розпал пальника, функціонує також, коли котел перебуває в положенні **“OFF”** (зелений індикатор мигає), але вимагає надходження газу та електроенергії.

**У випадку, коли газ відсутній, або котел блокується, пальник не розпалюється.** У цьому випадку включається система **“захист від замерзання”**, змушуючи циркулювати воду в контурах за допомогою насоса.

Нагадуємо вам, що **система “захист від замерзання” передбачена як захід безпеки.** Вона не є системою консервації котла і його елементів під час тривалих періодів бездіяльності при холодній погоді. У цих випадках необхідно спорожнити котел і систему опалення або заповнити систему розчином незамерзаючої рідини.

### Регулирование температуры с помощью датчика окружающей среды

Для использования датчика окружающей среды необходимо придерживаться правил, отмеченных в инструкции, которая поставляется с прибором.

#### Заполнение установки

Нет необходимости проверять давление системы отопления, потому что котел автоматически регулирует давление при поступлении холодной воды (водопроводная сеть или насосная установка).

Только в случае отклонений в процессе автоматического заполнения, котел блокируется и на дисплее выводится соответствующий код неполадки. В этом случае обращайтесь к разделу **“Сигнализация неисправностей”**.

#### Защита от замерзания

Котел THESI оборудован системой **“защита от замерзания”**, которая поддерживает температуру воды в контуре отопления и в сантехническом теплообменнике, на 5 °C выше 0 °C, во избежание замерзания системы. Эта система, которая предусматривает розжиг горелки, функционирует также, когда котел находится в положении **“OFF”** (зеленый индикатор мигает), но требует поступления газа и электроэнергии.

**В случае, когда газ отсутствует или котел блокируется, горелка не зажигается.** В этом случае включается система **“защита от замерзания”**, вынуждая циркулировать воду в контурах с помощью насоса.

Напоминаем вам, что **система “защита от замерзания” предусмотрена как мера безопасности.** Она не является системой консервации котла и его элементов во время длительных периодов бездеятельности при холодной погоде. В этих случаях необходимо слить теплоноситель из котла и системы отопления или заполнить систему раствором незамерзающей жидкости.



УКР

## Докладне розміщення кнопок і індикації

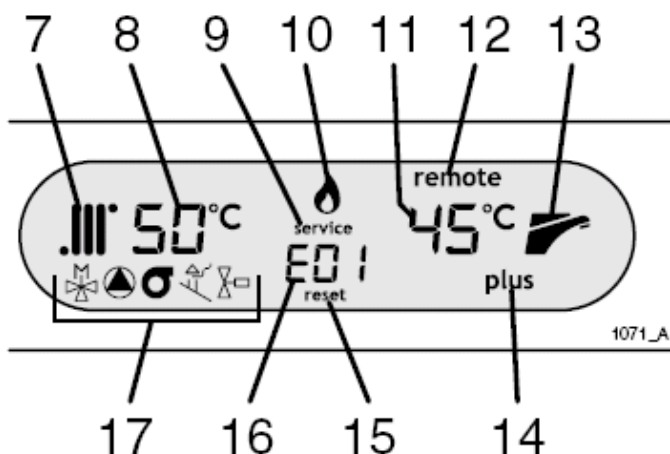

РУС

## Подробное размещение кнопок и индикации

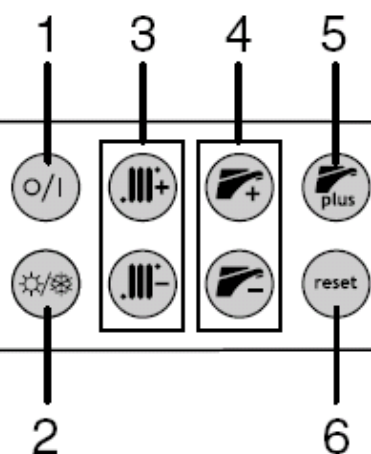

## 1. Кнопка включення/ режим очікування o/1

- Натискання цієї кнопки забезпечує роботу котла (на дисплеї відображаються символи і цифри).
- При її повторному натисканні відключається функція запиту тепла (гасне пальник) (режим очікування – “OFF”), залишаючи активною тільки функцію “захист від замерзання” і функції, зарезервовані за технічним персоналом.

## 2. Кнопка ☀/❄ Літо/Зима

- Натискання цієї кнопки забезпечує перехід з режиму “Літо” в режим “Зима” і навпаки.

## 3. Кнопки .III- та .III+ – регулювання температури контуру опалення

- При їх натисканні знижується чи підвищується задання температури теплоносія на 1°C, відносно температури нагрівання системи. Ці кнопки функціонують тільки в режимі “Зима”.

Якщо ви помітили, що температура повітря в приміщенні повільно доходить до заданого Вами рівня, підвищіть температуру на котлі. Якщо ж, навпаки, повітря нагрівається занадто швидко, зменшіть значення температури на котлі.

## 4. Кнопки 🏠- та 🏠+ – регулювання температури гарячої сантехнічної води

- При їх натисканні знижується чи підвищується задання температури ГВП на 1°C.

## 5. Кнопка 🏠plus

- Натисканням цієї кнопки активується або деактивується функція plus.

## 6. Кнопка перезапуску (Reset)

- Перед натисканням цієї кнопки почитайте розділ “Сигналізація несправностей” для того, щоб знати, що відбулося і що в цьому випадку потрібно робити.

Натискання цієї кнопки повторно включає котел після його блокування, у випадку, коли це робиться споживачем, при цьому на дисплеї з’являється код (16 та 17).

## 1. Кнопка включения/режим ожидания o/1

- Нажатие этой кнопки обеспечивает работу котла (на дисплее отображаются символы и цифры).
- При ее повторном нажатии отключается функция запроса тепла (гаснет горелка) (режим ожидания – “OFF”), оставляя активной только функцию “защита от замерзания” и функции, зарезервированные за техническим персоналом.

## 2. Кнопка ☀/❄ Лето/Зима

- Нажатие этой кнопки обеспечивает переход с режима “Лето” в режим “Зима” и наоборот.

## 3. Кнопки .III- и .III+ – регулирование температуры контура отопления

- При их нажатии снижается или повышается задание температуры теплоносителя на 1°C, относительно температуры нагревания системы. Эти кнопки функционируют только в режиме “Зима”.

Если вы заметили, что температура воздуха в помещении медленно доходит к заданному Вами уровню, увеличьте температуру на котле. Если же, напротив, воздух нагревается слишком быстро, уменьшите значение температуры на котле.

## 4. Кнопки 🏠- и 🏠+ – регулирование температуры горячей сантехнической воды

- При их нажатии снижается или повышается задание температуры ГВС на 1°C.

## 5. Кнопка 🏠plus

- Нажатием этой кнопки активируется или деактивируется функция plus.

## 6. Кнопка перезапуска (Reset)

- Перед нажатием этой кнопки почитайте раздел “Сигнализация неисправностей” для того, чтобы знать, что случилось и что в этом случае нужно делать.



Нажатие этой кнопки повторно включает котел после его блокировки, в случае, когда это делается потребителем, при этом на дисплее появляется код (16 и 17).

Нагадуємо Вам, що блокування котла, коли на дисплеї з'являються символи 9 та 17, не усувається споживачем шляхом натискання кнопки перезавантаження (Reset), а вимагає виклику спеціалістів УСЦ.

#### 7. Індикація на дисплеї

- Сигналізує про активацію Вами режиму “Зима”
- Коли мигає - сигналізує, що відбувається процес нагрівання приміщення.

#### 8. Температура нагрівання системи опалення на дисплеї

- Немигаюче значення – відображається температура в контурі опалення
- Мигаюче значення – відображається, що можна змінювати значення температури в контурі опалення (чи коефіцієнт розсіювання\*) за допомогою кнопок  чи .

\*при підключенні датчика зовнішньої температури.



#### 9. Вивід повідомлення Обслуговування (service)

- Повідомляє про блокування котла і необхідність виклику спеціалістів УСЦ для усунення несправності.

#### 10. Символ наявність полум'я на дисплеї

- Сигналізує, що на пальнику наявне полум'я.

#### 11. Значення температури гарячої води на дисплеї

- Вказує задану температуру гарячої сантехнічної води. Мигає кілька секунд, при регулюванні температури кнопками  чи .

#### 12. Індикатор Дистанційного управління (remote) на дисплеї

- Сигналізує про наявність пульта дистанційного управління. У цих умовах не всі функції доступні на пульті управління котла, тому що управляються дистанційно. Докладніше читайте в інструкції для дистанційного управління.

#### 13. Індикатор гарячої води на дисплеї

- Сигналізує, що котел готовий до виробництва гарячої води, тобто знаходиться в режимі “Літо” чи “Зима”.
- Коли мигає – йде процес нагрівання води.

#### 14. Індикатор plus на дисплеї

- Сигналізує про активацію Вами режиму plus (кнопка ) для більшої зручності нагрівання гарячої води.

#### 15. Вивід символу Перезавантаження (reset) на дисплей



- Сигналізує про блокування котла
- Для поновлення функціонування перегляньте розділ “Сигналізація несправностей” і коди несправностей, щоб знати, які дії потрібно здійснити для усунення.

Напоминаємо Вам, що блокування котла, коли на дисплеї з'являються символи 9 та 17, не усувається споживачем шляхом натискання кнопки перезавантаження (Reset), а потребує виклику спеціалістів УСЦ.

#### 7. Індикатор на дисплеї

- Сигналізує об активації Вами режиму “Зима”
- Коли мигає - сигналізує, що відбувається процес нагрівання приміщення.

#### 8. Температура нагрівання системи опалення на дисплеї

- Немигаюче значення – відображається температура в контурі опалення
- Мигаюче значення – відображається, що можна змінювати значення температури в контурі опалення (чи коефіцієнт розсіювання\*) за допомогою кнопок  или .

\* при підключенні датчика зовнішньої температури.



#### 9. Вивід повідомлення Обслуговування (service)

- Сообщает о блокировке котла и необходимости вызова техника для устранения неисправности.

#### 10. Символ наявність полум'я на дисплеї

- Сигналізує, що на горелке имеется пламя.

#### 11. Значення температури гарячої води на дисплеї

- Указывает заданную температуру горячей сантехнической воды. Мигает несколько секунд, при регулировании температуры кнопками  или .

#### 12. Індикатор Дистанційного управління (remote) на дисплеї

- Сигналізує про наявність пульта дистанційного управління. В цих умовах не всі функції доступні на пульті управління котла, тому що управляються дистанційно. Докладніше читайте в інструкції для дистанційного управління.

#### 13. Індикатор гарячої води на дисплеї

- Сигналізує, що котел готов к производству горячей воды, то есть находится в режиме “Лето” или “Зима”
- Когда мигає – идет процесс нагревания воды.

#### 14. Індикатор plus на дисплеї

- Сигналізує об активації Вами режиму plus (кнопка ) для більшого зручності нагрівання гарячої води.

#### 15. Вивід символу Перезавантаження (reset) на дисплей

- Сигналізує об блокуванні котла
- Для возобновления функционирования просмотрите раздел “Сигнализация неисправностей” и коды неисправностей, чтобы знать, какие действия нужно осуществить для устранения.

**16. Вивід на дисплей Кодів несправностей**

- цей код вказує проблему, що стала причиною блокування котла
- Перегляньте розділ “Сигналізація несправностей”, щоб дізнатись причину несправності і можливості її усунення.

**17. Символ несправності**

В залежності від типу несправності, може з'являтися один з цих символів, що суттєво полегшує виконання ремонту спеціалістом УСЦ.

**Сигналізація несправностей**

У цьому розділі перераховані можливі коди несправностей, які виводяться на екран, і які Ви (користувач) можете усунути, а потім відновити функціонування котла.

**Якщо, незважаючи на вжиті заходи, блокування котла повторюється, звертайтеся до УСЦ.**

Несправності, супроводжувані написом “service”, вимагають втручання кваліфікованого персоналу УСЦ.

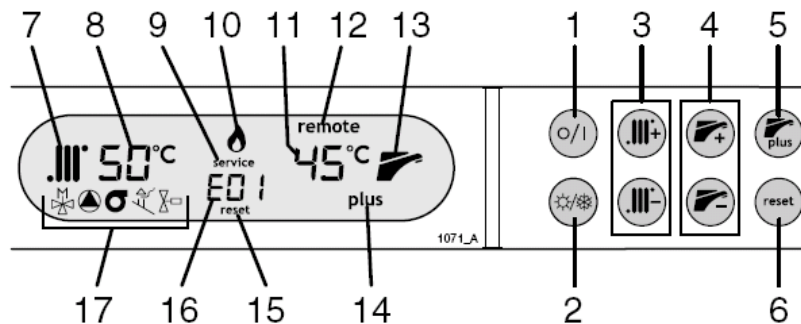
**E01 Відсутність горіння**

Сигналізація на дисплеї: **(reset)**

Тип несправності: **усувається користувачем**

**Проблема 1:** полум'я у камері згорання не запалюється або постійно гасне.

**Рішення:** Натисніть кнопку “reset” для повторного включення котла.

Якщо проблема залишається, перевірте всі газові крани на котлі і лічильнику - вони повинні бути відкриті, і перевірте, чи є газ у розподільній мережі або балонах (можливо, подача газу припинена у зв'язку з роботами на газовій магістралі).

**Проблема 2:** неправильне підведення струму.

**Рішення:** Натисніть кнопку “reset” для повторного включення котла.

Особливо перевірте, чи не переплутана полярність, тому що в цьому випадку котел не можна буде розпалити.

Якщо проблема залишається, запросіть технічного фахівця для перевірки всіх з'єднань: живлення, заземлення і їх правильного підключення.

Проблема може також бути викликана неправильним розподілом електрики електропостачальною організацією.

**16. Вывод на дисплей Кодов несправностей**

- этот код указывает на проблему, которая явилась причиной блокировки котла
- Просмотрите раздел “Сигнализация неисправностей”, чтобы знать причину неисправности и возможности ее устранения.

**17. Код неисправности**

В зависимости от типа неисправности, может появляться один из этих символов, что существенно облегчает выполнение ремонта специалистом УСЦ.

**Сигнализация неисправностей**

В этом разделе перечислены возможные коды неисправностей, которые выводятся на экран, и какие Вы (пользователь) можете устранить, а затем возобновить функционирование котла.

**Если, невзирая на принятые меры, блокировка котла повторяется, обращайтесь в УСЦ.**

Неисправности, сопровождаемые надписью “service”, требуют вмешательства кваліфіцированного персонала УСЦ.

**E01 Отсутствие горения**

Сигнализация на дисплее: **(reset)**

Тип неисправности: **устраняется пользователем**

**Проблема 1:** пламя в камере сгорания не зажигается или постоянно гаснет.

**Решение:** Нажмите кнопку “reset” для повторного включения котла.

Если проблема остается проверьте все газовые краны на котле и счетчике — они должны быть открыты и проверьте есть ли газ в распределительной сети или баллонах (возможно, подача газа прекращена в связи с работами на магистрали).

**Проблема 2:** неправильное подведение тока.

**Решение:** Нажмите кнопку “reset” для повторного включения котла.

Особенно проверьте, не перепутана ли полярность, потому что в этом случае котел нельзя будет разжечь.

Если проблема остается, пригласите технического специалиста для проверки всех соединений: питания, заземления и их правильного подключения.

Проблема может быть вызвана также неправильным распределением электричества электроснабжающей организацией.

**E02 Спрацьовування термостату перегріву**Сигналізація на дисплеї: **(reset)**Тип несправності: **усувається користувачем****Проблема :** Котел перегрівся і спрацював термостат безпеки.**Рішення:** Почекайте 20-30 хвилин для охолодження котла, потім ввімкніть його повторно, натисканням кнопки “**reset**”. Якщо блокування повторюється, викликайте спеціаліста УСЦ.**E03 Спрацьовування пристроїв безпеки, що відповідають за видалення димових газів**Сигналізація на дисплеї: **(reset)**Тип несправності: **усувається користувачем****Проблема 1:** Дим не видаляється належним чином (не повною мірою).**Примітка:** В виключних випадках це може бути викликано сильними порывами вітру.**Рішення:** Натисніть кнопку “**reset**” для повторного включення котла. Якщо блокування повторюється: перевірте димар.**У моделях E:**

- Перевірте щоб забір повітря, на горіння з навколишнього середовища, відповідав нормам, передбаченим законодавством, і щоб його входу не перешкоджали меблі, інші предмети і відсутність вентиляції - без доступу повітря ззовні або із сусідніх приміщень. Забір повітря повинен здійснюватись в розмірах, передбачених нормами, повітря повинно бути чистим (іноді застосовуються сітки на отворах у зовнішніх стінах, які перешкоджають потраплянню комах, вони можуть бути забиті пилом і павутинням). Звертайтеся, якщо це необхідно, до технічного фахівця.
- Якщо в приміщенні, де встановлений котел, є каміни, печі, які опалюються дровами, повітрязабірники (наприклад, вбудовані вентилятори, або ковпаки-витяжки, що використовуються при приготуванні їжі і установлені над плитою), викликайте технічного фахівця для перевірки, чи не потрібно збільшити отвір для входу повітря, відповідно до того, що передбачено законодавством.

**У моделях SE**

- Перевірте канали забору і відводу, а також пристрій, що контролює правильний відвод диму (пресостат). У процесі установки каналів забору/викиду повітря/диму необхідно дотримуватись вказівок, що наведені в розділі “Підключення до системи димовидалення”, і місцевих норм.

**E02 Срабатывание термостата перегрева**Сигнализация на дисплее: **(reset)**Тип неисправности: **устраняется пользователем****Проблема:** Котел перегрелся и сработал термостат безопасности.**Решение:** Подождите 20-30 минут для охлаждения котла, потом включите его повторно, нажатием кнопки “**reset**”. Если блокировка повторяется, вызывайте специалиста УСЦ.**E03 Срабатывание устройств безопасности, которые отвечают за удаление димовых газов.**Сигнализация на дисплее: **(reset)**Тип неисправности: **устраняется пользователем****Проблема 1:** Дым не удаляется должным образом (не в полной мере).**Примечание:** В исключительных случаях это может быть вызвано сильными порывами ветра.**Решение:** Нажмите кнопку “**reset**” для повторного включения котла. Если блокировки повторяются: проверьте дымоход.**В моделях E:**

- Проверьте, чтобы забор воздуха на горение из окружающей среды удовлетворял нормам, предусмотренным законодательством. Чтобы его входу не препятствовала мебель, другие предметы и отсутствие вентиляции - без доступа воздуха снаружи или из соседних помещений. Забор воздуха должен производиться в размерах, предусмотренных нормами, воздух должен быть чистым (иногда применяются сетки на отверстиях во внешних стенах, которые препятствуют попаданию насекомых. В этих случаях они могут быть забиты пылью и паутиной). Обращайтесь, если это необходимо, к техническому специалисту.
- Если в помещении, где установлен котел, есть камин, печи, которые отапливаются дровами, воздухозаборники (например, встроенные вентиляторы или колпаки-вытяжки, используемые при приготовлении еды и устанавливаемые над плитой), вызывайте технического специалиста для проверки, не нужно ли увеличить отверстие для входа воздуха в соответствии с тем, что предусмотрено законодательством.

**У моделях SE**

- Проверьте каналы всасывания и отвода и внешние терминалы, а также устройство, которое контролирует правильный отвод дыма (пресостат). В процессе установки каналов забора/выбросов воздуха/дыма необходимо соблюдать указания, которые отображены в разделе “Подключения к системе дымоудаления”, и местные нормы.

**Е 05 Не функціонує датчик температури на подачі теплоносія**

Сигналізація на дисплеї: (servise)

Тип несправності: зарезервовано за інженером

**Рішення:** Виклик спеціаліста УСЦ.**Е 06 Не функціонує датчик температури системи ГВП**

Сигналізація на дисплеї: (servise)

Тип несправності: зарезервовано за інженером

**Рішення:** Виклик інженера УСЦ.**Е 09 Необхідність планового технічного обслуговування**

Сигналізація на дисплеї: (servise)

Тип несправності: зарезервовано за інженером

**Причина:** Внутрішній лічильник фіксує таке число годин роботи пальника, після якого потрібно виконати планове технічне обслуговування котла.**Рішення:** Потрібно викликати інженера УСЦ для проведення технічного обслуговування котла. Сигналізацію помилки можна тимчасово відключити на декілька днів натисканням кнопки "Reset". Індикація E09 на дисплеї згасне. Після трьох скасувань сигналізація E09 перестане гаснути і буде постійно висвічуватись на табло.**Е 11 Неправильна робота пресостату (для моделей SE)**

Сигналізація на дисплеї: (reset)

Тип несправності: зарезервовано за інженером

**Причина:** Обладнання фіксує рух повітря, навіть при виключеному пальнику.**Рішення:** Виключити котел кнопкою 0/1, відключити електричне живлення. Після невеликої паузи необхідно увімкнути котел. При повторному блокуванні необхідно викликати інженера УСЦ.**Е 18 Котел перебуває у режимі підживлення системи опалення**

Сигналізація на дисплеї: відсутня

Тип неполадки: нормальна робота автоматично відновлюється

**Причина:** тиск в системі опалення падає (можливий витік) і котел набирає воду з водопровідної мережі для відновлення нормального тиску.**Рішення:** Якщо процес підживлення відбувається 3 рази на протязі доби, котел індикуює на дисплеї несправність типу "servise" (при цьому на дисплеї відображається несправність E19 чи E21). Якщо ви помітили часте підживлення котла водою, рекомендується викликати техніка монтажною організацією для контролю системи опалення на витоки і лише якщо витоків з системи опалення не виявлено, потрібно викликати спеціаліста з УСЦ.

Якщо ви залили в систему незамерзаючу рідину, не забувайте, що повторні автоматичні підживлення зменшують її концентрацію у системі опалення.

**Е 05 Не функционирует датчик температуры на подаче теплоносителя**

Сигнализация на дисплее: (servise)

Тип неисправности: зарезервировано за инженером

**Решение:** Вызов инженера УСЦ.**Е 06 Не функционирует датчик температуры ГВС**

Сигнализация на дисплее: (servise)

Тип неисправности: зарезервировано за инженером

**Решение:** Вызов инженера УСЦ**Е 09 Необходимость планового технического обслуживания**

Сигнализация на дисплее: (servise)

Тип неисправности: зарезервировано за инженером

**Причина:** Внутренний счетчик фиксирует такое число часов работы горелки, после которой нужно выполнить плановое техническое обслуживание котла.**Решение:** Нужно вызвать техника УСЦ для проведения технического обслуживания котла. Сигнализацию ошибки можно временно отключить на несколько дней нажатиям кнопки "Reset". Индикация E09 на дисплее погаснет. После трех отмен сигнализация E09 перестанет гаснуть и будет постоянно высвечиваться на табло.**Е 11 Неправильная работа пресостата (для моделей SE)**

Сигнализация на дисплее: (reset)

Тип неисправности: зарезервировано за инженером

**Причина:** Оборудование фиксирует движение воздуха даже при выключенной горелке.**Решение:** Выключить котел кнопкой 0/1, отключить электрическое питание. После небольшой паузы необходимо включить котел. При повторной блокировке необходимо вызвать инженера УСЦ.**Е 18 Котел находится в режиме подпитки системы отопления**

Сигнализация на дисплее: отсутствует

Тип неполадки: нормальная работа автоматически возобновляется

**Причина:** давление в системе отопления падает (возможна утечка) и котел набирает воду из водопроводной сети для возобновления нормального давления.**Решение:** Если процесс подпитки происходит 3 раза в течение суток, котел отображает на дисплее неисправность типа "servise" (при этом на дисплее отображается неисправность E19 или E21). Если вы заметили частую подпитку котла водой, рекомендуется вызвать техника монтажной организации для контроля системы отопления на утечки и только если утечек из системы отопления не обнаружено, нужно вызвать специалиста УСЦ.

Если вы залили в систему незамерзающую жидкость, не забывайте, что повторные автоматические подпитки уменьшают ее концентрацию в системе

### Е 19 Наповнення не завершено протягом устанавленого часу

Сигналізація на дисплеї: **servise**

Тип несправності: **зарезервовано за інженером**

**Причина:** Підживлення системи автоматично не завершується протягом 4 хвилин.

**Рішення:** перед вимиканням котла, перевірте тиск по внутрішньому манометру, у нормальних умовах з холодною водою, він повинен бути 1,2 – 1,5 бар.

Вимкніть котел натисканням  $\circ/1$  і відключіть від електромережі.

Знову ввімкніть котел, перевірте тиск води на внутрішньому манометрі під час наповнення.

Якщо проблема не усунута, перевірте:

- чи всі клапани системи опалення закриті;
- чи вилучене повітря з системи;
- який тиск у мережі водопостачання;
- чи повністю відкритий клапан автоматичного заповнення.

Усуньте наявні неполадки. Рекомендується викликати техніка монтажної організації для контролю системи опалення на витоки і лише якщо витоків з системи опалення не виявлено, потрібно викликати інженера УСЦ.

### Е21 Низький тиск у системі опалення (3 автоматичні підживлення вже відбулися)

Сигналізація на дисплеї: **servise**

Тип несправності: **зарезервовано за інженером**

**Причина:** В системі опалення є витік.

**Рішення:** Вимкніть котел за допомогою кнопки  $\circ/1$  та відключіть котел від електричної мережі. Після цього відновіть живлення котла та ввімкніть його за допомогою кнопки  $\circ/1$ . На дисплеї може з'явитися код E18, він повинен згаснути на протязі 5 хвилин. Якщо цього не відбулося і на дисплеї знову загорілась помилка E21, потрібно викликати техніка монтажної організації для локалізації витоків в системі опалення. Якщо витоків не виявлено, потрібно викликати інженера УСЦ.

### Е 22 Помилка у введених даних

Сигналізація на дисплеї: **servise**

Тип несправності: **зарезервовано за інженером**

**Причина:** Помилка під час установки параметрів і їхніх значень. Необхідність перепрограмування котла

**Рішення:** Виклик інженера УСЦ.

### Е 24 Спрацювання термостату безпеки низькотемпературного комплекту

Сигналізація на дисплеї: **reset**

Тип несправності: **усувається користувачем**

**Причина:** Термостат безпеки низькотемпературного контуру зафіксував

отоплення.

### Е 19 Наполнение не завершено на протяжении установленного времени

Сигнализация на дисплее: **servise**

Тип неисправности: **зарезервировано за инженером**

**Причина:** Подпитка системы автоматически не завершается на протяжении 4 минут.

**Решение:** перед выключением котла, проверьте давление по внутреннему манометру, в нормальных условиях (с холодной водой), оно должно быть 1,2 – 1,5 бар.

Выключите котел нажатием  $\circ/1$  и отключите от электросети.

Снова включите котел, проверьте давление воды на внутреннем манометре во время наполнения.

Если проблема не устранена, проверьте:

- закрыты ли все клапаны системы отопления;
- стравлен ли воздух из котла и системы;
- какое давление в сети водоснабжения;
- полностью ли открыт клапан автоматического заполнения.

Устраните имеющиеся неполадки. Рекомендуется вызвать техника монтажной организации для контроля системы отопления на утечки и только если утечек из системы отопления не обнаружено, нужно вызвать инженера УСЦ.

### Е21 Низкое давление в системе отопления (3 автоматических подпитки уже состоялись)

Сигнализация на дисплее: **servise**

Тип неисправности: **зарезервировано за инженером**

**Причина:** В системе отопления есть утечка.

**Решение:** Выключите котел с помощью кнопки  $\circ/1$  и отключите котел от электрической сети. После этого возобновите питание котла и включите его с помощью кнопки  $\circ/1$ . На дисплее может появиться код E18, он должен погаснуть в течение 5 минут. Если это не произошло и на дисплее опять загорелась ошибка E21, нужно вызвать техника монтажной организации для локализации утечки в системе отопления. Если утечек не обнаружено, нужно вызвать инженера УСЦ.

### Е 22 Ошибка в введенных данных

Сигнализация на дисплее: **servise**

Тип неисправности: **зарезервировано за инженером**

**Причина:** Ошибка во время установки параметров и их значений. Необходимость перепрограммирования котла

**Решение:** Вызов инженера УСЦ.

### Е 24 Срабатывание термостата безопасности низкотемпературного комплекта

Сигнализация на дисплее: **reset**

Тип неисправности: **устраняется пользователем**

**Причина:** Термостат безопасности низкотемпературного контура зафиксировал

перевищення допустимої температури і зупинив роботу котла на опалення. При цьому на гаряче водопостачання котел працювати буде.

**Рішення:** Зачекати тривалий час поки система напольного опалення охолоне. Натиснути на кнопку розблокування “reset”, приблизно через 90 секунд котел повинен включитись в нормальну роботу. Якщо блокування повторюється, викличте інженера УСЦ для контролю температури в низькотемпературному контурі опалення.

### **Е 31 Несумісне або несправне дистанційне управління\***

Сигналізація на дисплеї: **servise**

Тип несправності: **зарезервовано за інженером**

\* Мова може йти тільки про дистанційне управління фірми Hermann (не входить у комплект поставки)

**Рішення:** Виклик інженера УСЦ.

У зв'язку з тим, що пульт дистанційного управління несправний, котел може регулюватися тільки з власного вбудованого пульта управління. Котел буде працювати на гаряче водопостачання.

При цьому на опалення котел вмикається і вимикається кнопкою Зима/Літо, а температура повинна регулюватися кнопками **III<sup>-</sup>** чи **III<sup>+</sup>**.

### **Е 32 Помилка конфігурації**

Сигналізація на дисплеї: **servise**

Тип несправності: **зарезервовано за інженером**

**Рішення:** Виклик інженера УСЦ.

### **Е 33 Помилка конфігурації**

Сигналізація на дисплеї: **servise**

Тип несправності: **зарезервовано за інженером**

**Рішення:** Виклик інженера УСЦ.

### **Е 35 Паразитне полум'я**

Сигналізація на дисплеї: **servise**

Тип несправності: **зарезервовано за інженером**

**Причина:** Котел обладнано приладом, який перевіряє наявність полум'я на пальнику. Прилад відображає наявність полум'я, коли пальник повинен бути виключений.

**Рішення:** Необхідно перезапустити котел. Якщо блокування повторюється, то необхідно викликати інженера УСЦ.

### **Е 35 Спрацювала загальна безпека**

Сигналізація на дисплеї: **reset**

Тип несправності: **усувається користувачем**

**Причина:** спрацював захист підключених зовнішніх приладів.

**Рішення:** Необхідно перезапустити котел (кнопка “reset”). При повторі блокування необхідно викликати інженера УСЦ.

превышение допустимой температуры и остановил работу котла на отопление. При этом на горячее водоснабжение котел работать будет.

**Решение:** Подождать длительное время пока система напольного отопления остынет. Нажать на кнопку разблокирование “reset”, приблизительно через 90 секунд котел должен включиться в нормальную работу. Если блокировка повторяется, вызовите инженера УСЦ для контроля температуры в низкотемпературном контуре отопления.

### **Е 31 Несовместимое или неисправное дистанционное управление\***

Сигнализация на дисплее: **servise**

Тип неисправности: **зарезервировано за инженером**

\* Речь может идти только о дистанционном управлении фирмы Hermann (не входит в комплект поставки)

**Решение:** Вызов техника УСЦ.

В связи с тем, что пульт дистанционного управления неисправен, котел может регулироваться только с собственного встроенного пульта управления. Котел будет работать на горячее водоснабжение.

При этом на отопление котел включается и выключается кнопкой Зима/Лето, а температура должна регулироваться кнопками **III<sup>-</sup>** или **III<sup>+</sup>**.

### **Е 32 Ошибка конфигурации**

Сигнализация на дисплее: **servise**

Тип неисправности: **зарезервировано за инженером**

**Решение:** Вызов инженера УСЦ.

### **Е 33 Ошибка конфигурации**

Сигнализация на дисплее: **servise**

Тип неисправности: **зарезервировано за инженером**

**Решение:** Вызов инженера УСЦ.

### **Е 35 Паразитное пламя**

Сигнализация на дисплее: **servise**

Тип неисправности: **зарезервировано за инженером**

**Причина:** Котел оборудован прибором, который проверяет наличие пламени на горелке. Прибор отображает наличие пламени, когда горелка должна быть выключена.

**Решение:** Необходимо перезапустить котел. Если блокировка повторяется, то необходимо вызывать инженера УСЦ.

### **Е 35 Сработала общая безопасность**

Сигнализация на дисплее: **reset**

Тип неисправности: **устраняется пользователем**

**Причина:** Сработала защита средств безопасности подключенных внешних приборов.

**Решение:** Необходимо перезапустить котел (кнопка “reset”). При повторении блокировки необходимо вызвать инженера УСЦ.

**Е 38 Несправність датчика зовнішнього повітря**Сигналізація на дисплеї: **servise**Тип несправності: **зарезервовано за інженером****Причина:** Котел працює з датчиком зовнішньої температури, який вийшов з ладу. Котел працює на контур ГВП.**Рішення:** Необхідно викликати інженера УСЦ.**Е 39 Небезпека замерзання системи**Сигналізація на дисплеї: **servise**Тип несправності: **зарезервовано за інженером****Причина:** Якщо внаслідок пропадання електроживлення на момент його відновлення датчик температури контуру опалення або гарячого водопостачання фіксує температуру, що нижче або дорівнює 0 °С, включається у роботу циркуляційний насос. Дисплей виводить цей код помилки. Якщо на протязі 15 хвилин температура піднялась хоча б до +1 °С котел включається в нормальну роботу. Інакше код помилки виводиться постійно.**Рішення:** Якщо сигналізація залишається, потрібно викликати інженера УСЦ.**Е 42 Системна помилка**Сигналізація на дисплеї: **servise**Тип несправності: **зарезервовано за інженером****Рішення:** Необхідно викликати інженера УСЦ.**Е 38 Неисправность датчика внешнего воздуха**Сигнализация на дисплее: **servise**Тип неисправности: **зарезервировано за инженером****Причина:** Котел работает с датчиком внешней температуры, который вышел со строя. Котел работает на контур ГВС.**Решение:** Необходимо вызвать инженера УСЦ.**Е 39 Опасность замерзания системы**Сигнализация на дисплее: **servise**Тип неисправности: **зарезервировано за инженером****Причина:** Если в результате пропадания электропитания на момент его возобновления датчик температуры контура отопления или горячего водоснабжения фиксирует температуру, которая ниже или равняется 0 °С, включается в работу циркуляционный насос. Дисплей выводит этот код ошибки. Если в течение 15 минут температура поднялась хотя бы до +1 °С, котел включается в нормальную работу. Иначе код ошибки выводится постоянно.**Решение:** Если сигнализация остается, нужно вызвать инженера УСЦ.**Е 42 Системная ошибка**Сигнализация на дисплее: **servise**Тип неисправности: **зарезервировано за инженером****Решение:** Необходимо вызвать инженера УСЦ.



## Перерва в експлуатації котла

Заходи у разі тимчасового виведення котла з експлуатації необхідні в окремих випадках, наприклад, в приміщеннях, якими користуються декілька місяців протягом року, особливо в холодних приміщеннях.

Користувач повинен прийняти рішення, чи залишити котел **в безпечному стані**, відключивши будь-яке живлення, чи **залишити його в режимі очікування, з функцією проти замерзання**. Взагалі більш бажаним є безпечний стан. Якщо існує можливість замерзання, Ви повинні зважити всі „за” та „проти” при виборі варіанту безпечного стану чи режиму очікування.

### БЕЗПЕЧНИЙ СТАН

- відключіть вимикач подачі електричного струму;
- закрийте газовий кран.



Якщо температура може впасти нижче 0 °C і в вашій установці немає розчину незамерзаючої рідини, повністю спорожніть систему, чи заповніть її незамерзаючою рідиною.

Майте на увазі, що у разі необхідності регулювання тиску (при можливих втратах) в системі опалення, яка вже заповнена незамерзаючою рідиною, концентрація незамерзаючої рідини може зменшитись і тоді вона не буде гарантувати захист проти замерзання.



Котел оснащений системою, яка захищає основні деталі від рідких випадків блокування, при бездіяльності через присутність вапняку у воді. Система антиблокування не функціонує в режимі безпечного стану у зв'язку з відсутністю електричного струму.



Перед повторним включенням котла, технічний спеціаліст повинен перевірити, чи не заблокований насос (для техніка: відкрутіть пробку в центрі кришки для доступу до валу ротора та обережно вручну проверніть його викруткою).

## Перерыв в эксплуатации котла

Мероприятия в случае временного выведения котла из эксплуатации необходимы в отдельных случаях, например, в помещениях, которыми пользуются несколько месяцев на протяжении года, особенно в холодных помещениях.

Пользователь должен принять решение, или оставить котел **в безопасном состоянии**, отключив любое питание, или **оставить его в режиме ожидания, с функцией против замерзания**. Вообще более желательным является безопасное состояние. Если существует возможность замерзания, вы должны взвесить все „за” и „против” при выборе варианта безопасного состояния или режима ожидания.

### БЕЗОПАСНОЕ СОСТОЯНИЕ

- отключите выключатель подачи питания электрического тока;
- закройте газовый кран.



Если температура может упасть ниже 0 °C и в вашей установке нет раствора незамерзающей жидкости, полностью слейте нагревательную установку или заполните ее незамерзающей жидкостью.

Имейте в виду, что в случае необходимости регулирования давления (при возможных потерях) в системе отопления, которая уже заполнена незамерзающей жидкостью, концентрация незамерзающей жидкости может уменьшиться и тогда она не будет гарантировать защиту против замерзания.



Котел оборудован системой, которая защищает основные детали от редких случаев блокировки, при бездейтельности из-за присутствия известняка в воде. Система антиблокировки не функционирует в режиме безопасного состояния в связи с отсутствием электрического тока.



Перед повторным включением котла, технический специалист должен проверить, не заблокирован ли насос (для техника: открутите пробку в центре крышки для доступа к валу ротора и вручную проверните его отверткой).



Не розпалюється пальник.

Перевірте, що котел знаходиться в режимі “Літо” чи “Зима”.

- якщо дисплей неактивний, це значить, що відсутнє підведення електричного струму;
- якщо на дисплеї “OFF”, котел виключений. Натисніть кнопку  для його включення.

Не повинен горіти червоний індикатор блокування. Якщо він горить, прочитайте розділ «Сигналізація несправностей».

Після включення котла кнопкою  і після його повторного включення кнопкою **reset** необхідно почекати близько 1 хвилини. Протягом цього часу котел не функціонує.

Якщо встановлено кімнатний термостат, перевірте, чи виставлений він на температуру, що перевищує температуру навколишнього середовища; котел повинен перебувати в режимі опалення (на дисплеї з’являються обидва символи:  і ).

**Недостатня продуктивність по сантехнічній воді**

- Перевірте, чи не виставлена температура на дуже низьке значення; збільшіть її, якщо необхідно, за допомогою кнопки .
- Перевірте настройки газового клапана
- Забезпечте перевірку теплообмінника сантехнічної води і, в разі необхідності, почистіть його.



У зонах, де вода особливо жорстка, рекомендується встановлювати на вході сантехнічної води пристрій, призначений запобігати осадженню накипу, – у такий спосіб можна уникнути частих чищень вторинного теплообмінника.



Утримуйтеся від самостійного втручання в роботу котла.

Котли повинні комплектуватися винятково оригінальними запчастинами. Фірма HERMANN не може вважати себе відповідальною за можливі збитки, які викликані використанням неоригінальних комплектуючих деталей.

**Попередження під час експлуатації**

- У разі частих падінь тиску, зверніться по допомогу до персоналу з професійною підготовкою, для усунення можливих втрат в системі.
- Якщо передбачається довгий період



Не розжигается горелка.

Проверьте, чтобы котел находился в режиме “Лето” или “Зима”.

- Если дисплей неактивен, значит, что отсутствует подвод электрического тока;
- Если на дисплее “OFF”, котел выключен. Нажмите кнопку  для его включения.

Не должен гореть красный индикатор блокировки. Если он горит, прочитайте раздел «Сигнализация неисправностей».

После включения котла кнопкой  и после его повторного включения кнопкой **reset** необходимо подождать около 1 минуты. На протяжении этого времени котел не функционирует.

Если установлен комнатный термостат, проверьте, выставлен ли он на температуру, которая превышает температуру окружающей среды; котел должен находиться в режиме отопления (на дисплее появляются оба символа:  и ).

**Недостаточная производительность по сантехнической воде**

- Проверьте, не выставлена ли температура на очень низкое значение: увеличьте ее, если необходимо, с помощью кнопки .
- Проверьте настройки газового клапана
- Обеспечьте проверку теплообменника сантехнической воды и в случае необходимости почистите его.



В зонах, где вода особенно жесткая, рекомендуется устанавливать на входе сантехнической воды устройство, предназначенное предотвращать осаждение (накипи) известняка, – таким способом можно избежать частых чисток вторичного теплообменника.



Воздерживайтесь от самостоятельного вмешательства в работу котла.

Котлы должны комплектоваться исключительно оригинальными запчастями. Фирма HERMANN не может считать себя ответственной за возможные убытки, которые вызваны использованием неоригинальных комплектующих деталей.

**Предупреждения во время эксплуатации**

- В случае частых падений давления, обратитесь за помощью к персоналу с профессиональной подготовкой, для устранения возможных утечек в системе.
- Если предусматривается длительный период

відсутності користувача чи бездіяльності котла, дивіться розділ „Перерва в експлуатації котла”, щоб вдатись до необхідних заходів стосовно подачі електроенергії, газу та захисту проти замерзання.



**Не торкайтесь гарячих частин котла, тобто димової камери, труби тощо, які під час функціонування нагріваються. Будь-який контакт з ними може викликати небезпечні опіки. Поряд з котлом, який функціонує, не повинні знаходитись діти та небізнані особи.**

- На підвішений котел не повинні безпосередньо потрапляти пари від плити, на якій готується їжа.
- Не мийте котел під струменем води чи іншої рідини.
- Не вішайте на котел жодних предметів.
- Забороняється користуватись котлом дітям та небізнаним особам.
- Якщо ви вирішили остаточно відключити котел, це повинен робити персонал з професійною підготовкою, при чому потрібно впевнитись, що належним чином відключені системи подачі струму, водопостачання та газопостачання.

### **ЗБІРНИК ІНСТРУКЦІЙ**

Ви повинні забезпечити, щоб ці інструкції ЗАВЖДИ знаходились поблизу котла, щоб бути під рукою, якщо знадобляться користувачу чи персоналу, який виконує технічне обслуговування.

### **ГАРАНТІЙНІ ЗОБОВ'ЯЗАННЯ**

Гарантія на котел дійсна в термін зазначений в гарантійних документах, з моменту запуску котла в експлуатацію.

Умови гарантії більш докладно обговорені в гарантійних документах, що поставляються разом з котлом.

отсутствия пользователя или бездеятельности котла, смотрите раздел „Перерыв в эксплуатации котла”, чтобы прибегнуть к необходимым мерам относительно подачи электроэнергии, газа и защиты против замерзания.



**Не касайтесь горячих частей котла, то есть верхней части камеры сгорания, трубы и тому подобное, которые во время функционирования нагреваются. Любой контакт с ними может вызвать опасные ожоги. Рядом с котлом, который функционирует, не должны находиться дети и неосведомленные лица.**

- На навесной котел не должны непосредственно попадать пары от плиты, на которой готовится еда.
- Не мойте котел под струей воды или другой жидкости.
- Не вешайте на котел никаких предметов.
- Запрещается пользоваться котлом детям и неосведомленным лицам.
- Если вы решили окончательно отключить котел, это должен делать персонал с профессиональной подготовкой, при чем нужно удостовериться, что должным образом отключены системы подачи тока, водоснабжения и газоснабжения.

### **СБОРНИК ИНСТРУКЦИЙ**

Вы должны обеспечить, чтобы эти инструкции ВСЕГДА находились вблизи котла, чтобы быть под рукой, если понадобятся пользователю или персоналу, который выполняет техническое обслуживание.

### **ГАРАНТИЙНЫЕ ОБЯЗАТЕЛЬСТВА**

Гарантия на котел фирмы Hermann действительна на протяжении срока, отмеченного в гарантийных документах, с момента запуска котла в эксплуатацию.

Условия гарантии более подробно изложены в гарантийных документах, которые поставляются вместе с котлом.